

LES FLUX MIGRATOIRES ET TRAJECTOIRES DES MÉDECINS

SITUATION EN 2014

CONSEIL NATIONAL DE L'ORDRE DES MÉDECINS

Dr Patrick BOUET, Président

Sous les directions :

- Dr Patrick ROMESTAING, Vice Président, CNOM
- Dr Jean-François RAULT, Président de la Section Santé Publique et Démographie Médicale,

Réalisé par Gwénaëlle LE BRETON-LEROUVILLOIS,
Géographe de la santé.



Avec la participation de :

Philippe CHAPDELAINÉ - Service Tableau

Cécile BISSONNIER - Responsable santé publique et démographie médicale

Delphine BOETSCH - Secrétariat santé publique et démographie médicale

Chantal MATUSZEWSKI - Secrétariat santé publique et démographie médicale

CONSEIL NATIONAL DE L'ORDRE DES MEDECINS

180 Boulevard Haussmann - 75008 Paris

Contact : Santé Publique et Démographie Médicale

Tél. : 01 53 89 33 19

le_breton.gwenaelle@cn.medecin.fr

Éditorial

Dans les suites des échanges réguliers auxquels le CNOM participe au niveau européen que ce soit dans le cadre de l'Observatoire européen de la démographie médicale ou à l'occasion des rencontres avec les experts en démographie de l'OCDE, il nous a paru intéressant, à partir de nos bases de données ordinales, de conduire une étude approfondie sur les **flux migratoires** et les **trajectoires** des médecins inscrits au tableau de l'Ordre, nés ou diplômés hors de France.

Le tableau de l'Ordre recense actuellement **54 168 médecins nés hors de France**, 40 354 d'entre eux ayant une activité régulière sur le territoire français. Croisant les critères pays de naissance/pays de diplôme, on peut observer des typologies très différentes sur lesquelles il est intéressant de s'arrêter.

L'analyse des trajectoires de nos confrères montre le poids de l'Histoire, ancienne ou plus récente, ainsi que l'impact des évolutions économiques et géopolitiques.

Concernant l'apport de ces confrères dans l'offre de soins, cette étude confirme nos précédentes observations, à savoir une nette préférence pour l'exercice salarié et plutôt dans les régions à forte densité médicale, ce qui ne contribue que très imparfaitement aux enjeux démographiques actuels.

La deuxième analyse faite par le CNOM dans cette publication porte sur les **22 568 médecins titulaires d'un diplôme européen ou extra-européen**, une population qui a augmenté de 60% ces 7 dernières années.

Si les diplômes extra-européens, issus principalement du Maghreb, sont encore majoritaires, une nette tendance se profile vers une présence équitable des diplômes UE et extra-UE.

Si là encore l'exercice salarié est prépondérant, on peut observer un attrait plus marqué pour un exercice libéral chez les médecins diplômés UE.

Ile de France, Rhône Alpes et PACA sont les régions les plus attractives, mais toutes les régions enregistrent une hausse de ces effectifs.

Créé en 2010 par le Conseil Européen des Ordres de Médecins, **l'Observatoire européen de la démographie médicale** dont le pilotage a été confié, de par son expertise en la matière, au CNOM, conduit ses propres travaux sur les flux migratoires ; un aperçu en est donné ici.

Docteur Patrick ROMESTAING
Vice Président *



* Représentant du CNOM à l'ONDPS (Observatoire National de la démographie des Professionnel de santé)

* En charge de l'Observatoire européen de la démographie médicale / CEOM (Conseil Européen des Ordre Médeciaux)

* Participation institutionnelle : Joint Action Health Workforce Planning and Forcasting

TABLE DES MATIERES

CHAPITRE I - TRAJECTOIRES DES MEDECINS SELON L'ORIGINE DU PAYS DE NAISSANCE

I - GÉNÉRALITÉS	9
I.1 - Les effectifs	9
I.2 - Les origines géographiques	9
I.3 - Les types d'activité selon les genres et territoires	11
II - ACTIVITÉ RÉGULIÈRE	13
II.1 - Les effectifs de l'observé à l'attendu	13
II.2 - L'origine géographique	14
II.3 - Le profil démographique	15
II.4 - Les qualifications et modes d'exercice selon l'origine géographique	16
II.5 - Les spécialités chirurgicales	52

CHAPITRE II - DIPLÔMES EUROPÉENS ET EXTRA-EUROPÉENS

I - LES GÉNÉRALITÉS : DE L'OBSERVÉ A L'ATTENDU	79
II - L'ACTIVITÉ RÉGULIÈRE	83
II.1 - L'origine géographique	83
II.2 - Le profil démographique	85
II.3 - Le cadre d'activité et les modes d'exercice	87
II.4 - Les modes d'exercice selon les spécialités médicales et chirurgicales	93
II.5 - La répartition géographique	97

CHAPITRE III - L'OBSERVATOIRE EUROPÉEN DE LA DÉMOGRAPHIE MÉDICALE

I - PRÉSENTATION	119
II - ETUDE SUR LES FLUX MIGRATOIRES	121
II.1 - La participation	121
II.2 - La médecine générale	122
II.3 - Les spécialités médicales et chirurgicales	127

Trajectoires des médecins selon l'origine du pays de naissance

I - GÉNÉRALITÉS

I.1 – Les effectifs

Actuellement, le tableau de l'Ordre recense 54 168 médecins nés dans un pays européen ou extra-européen ; ce qui représente 19,6% de l'ensemble des médecins inscrits au tableau de l'Ordre.

44,2% de ces médecins sont de nationalité française et 31,2% sont naturalisés français.

I.2 – Les origines géographiques

43,6% sont nés au « Petit Maghreb » ; ce qui fait référence à l'Algérie (25%), le Maroc (11,5%) et la Tunisie (7,1%).

Carte n°1 : L'origine géographique des médecins nés en Europe ou en Extra-Europe



Tableau n°1 : Les dix principaux pays (par ordre décroissant)

Algérie	25%	Allemagne	4,3%
Maroc	11,5%	Vietnam	3,7%
Tunisie	7,1%	Belgique	3,2%
Roumanie	7%	Syrie	3,1%
Liban	4,4%	Italie/Madagascar	2,4%

I.3 – Les types d’activité selon les genres et territoires

Parmi les 54 168 médecins inscrits au tableau de l’Ordre et nés dans un pays hors de France, 81,5% exercent une activité régulière et 13% sont retraités sans avoir conservé une activité. Seuls 5,5% cumulent un emploi en ayant fait valoir leurs droits à la retraite.

34,3% des médecins qui sont nés hors de France sont des femmes.

Tableau n°2 : Types d’activité selon les genres et territoires

	Actifs			Retraités			Retraités/ Actifs		
	Hommes	Femmes	Total	Hommes	Femmes	Total	Hommes	Femmes	Total
Métropole	26831	15905	42736	5268	1678	6946	2118	420	2538
DOM	852	369	1221	51	15	66	40	4	44
COM	228	68	296	18	6	24	2	1	3
Liste spéciale	179	93	272	18	2	20	2	0	2
Total	28090	16435	44525	5355	1701	7056	2162	425	2587

Parmi les 44 525 médecins nés dans un pays autre que la France et inscrits au tableau de l’Ordre en activité totale, 90,6% exercent leur spécialité en activité régulière.

Graphique n°1 : Répartition des effectifs selon le type d’activité et d’origine géographique

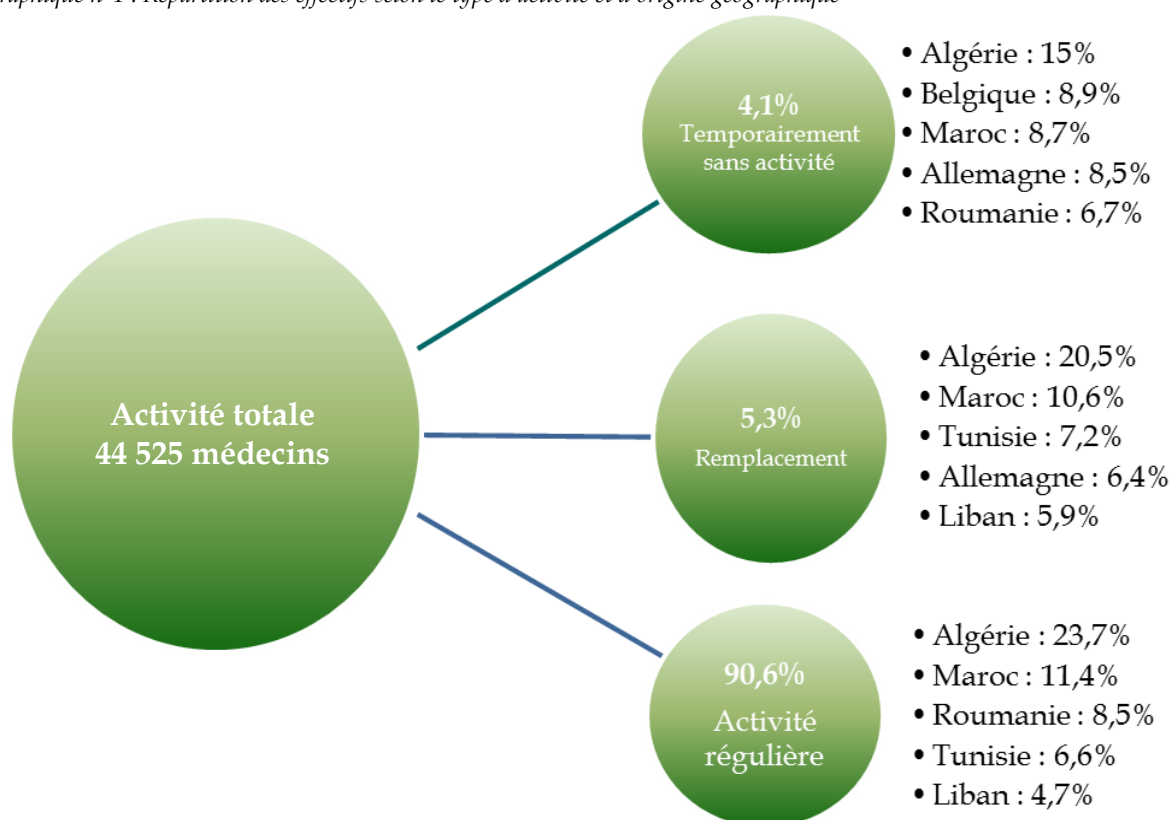

II - ACTIVITÉ RÉGULIÈRE

II.1 – Les effectifs de l’observé à l’attendu

Les médecins nés dans un pays hors de France inscrits au tableau de l’Ordre en activité régulière sont au nombre de 40 354. Entre 2007 et 2014, les effectifs ont augmenté de 10,4% et ont une forte probabilité de continuer à croître d’ici à 2020.

Cette augmentation est fortement influencée par l’arrivée massive entre 2007 et 2014 de médecins nés dans un pays de l’Union Européenne (+58,9%) comparativement aux médecins nés dans un pays autre que la France ou l’Union Européenne (+0,3%).

Graphique n° 2 : Effectifs de l’activité régulière (de l’observé à l’attendu)

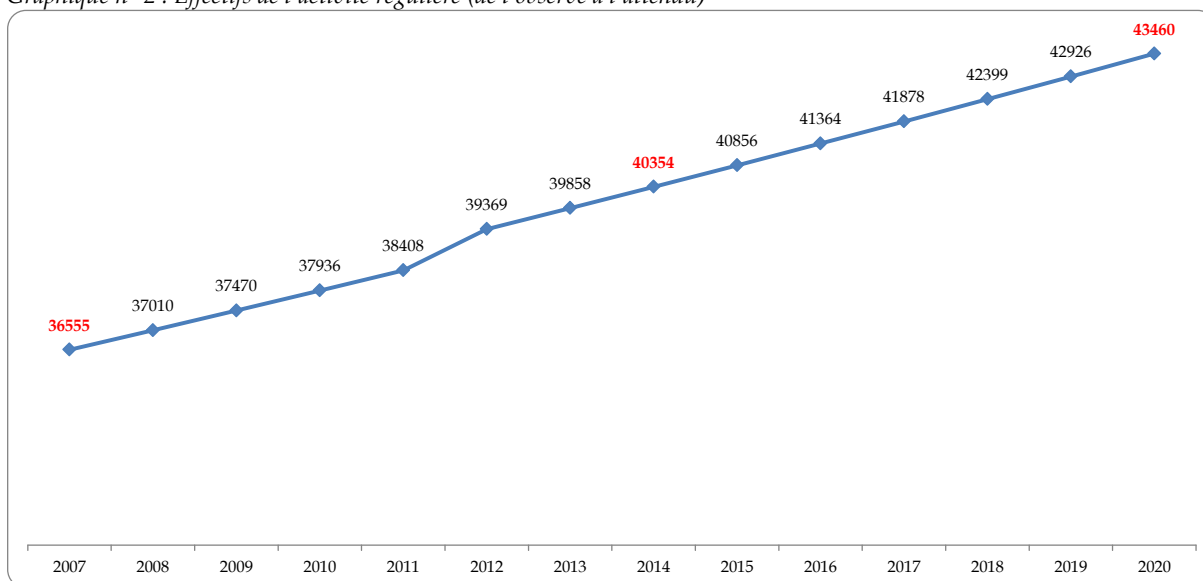

Graphique n° 3 : Nés Union Européenne (de l’observé à l’attendu)

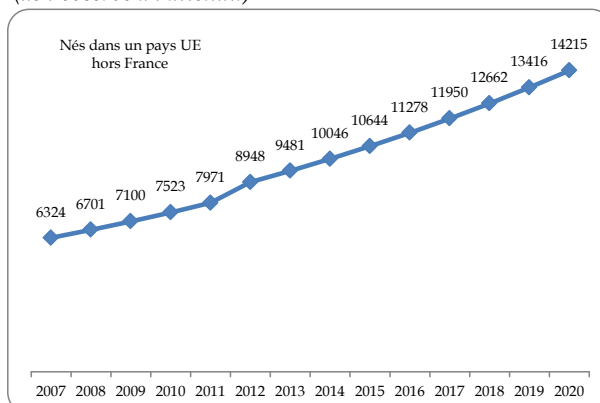

Graphique n° 4 : Nés hors Union Européenne (de l’observé à l’attendu)

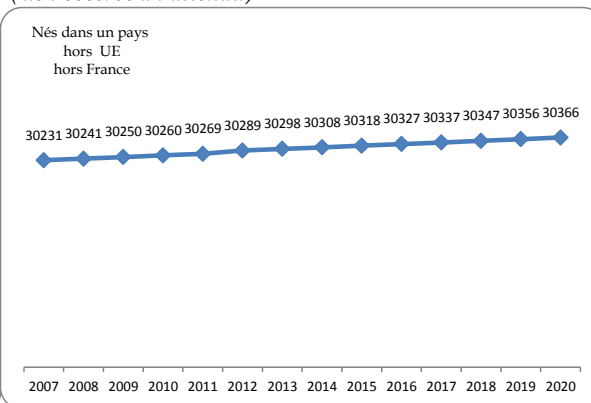

II.2 – L'origine géographique

Les médecins inscrits au tableau de l'Ordre en activité régulière et nés dans un pays de l'Union Européenne représentent 25% de l'ensemble des médecins nés dans un pays autre que la France. Ils sont représentés à 55% par les femmes et sont originaires de Roumanie (34%) ; Allemagne (16,4%) et Belgique (12,7%).

Les médecins nés hors Union Européenne représentent 75% des médecins nés dans un pays autre que la France et l'Union Européenne. Ils sont massivement représentés par les hommes (69%). Plus d'un médecin sur deux est né dans un pays du Maghreb.

Graphique n° 5 : Répartition des effectifs selon l'origine géographique et le genre

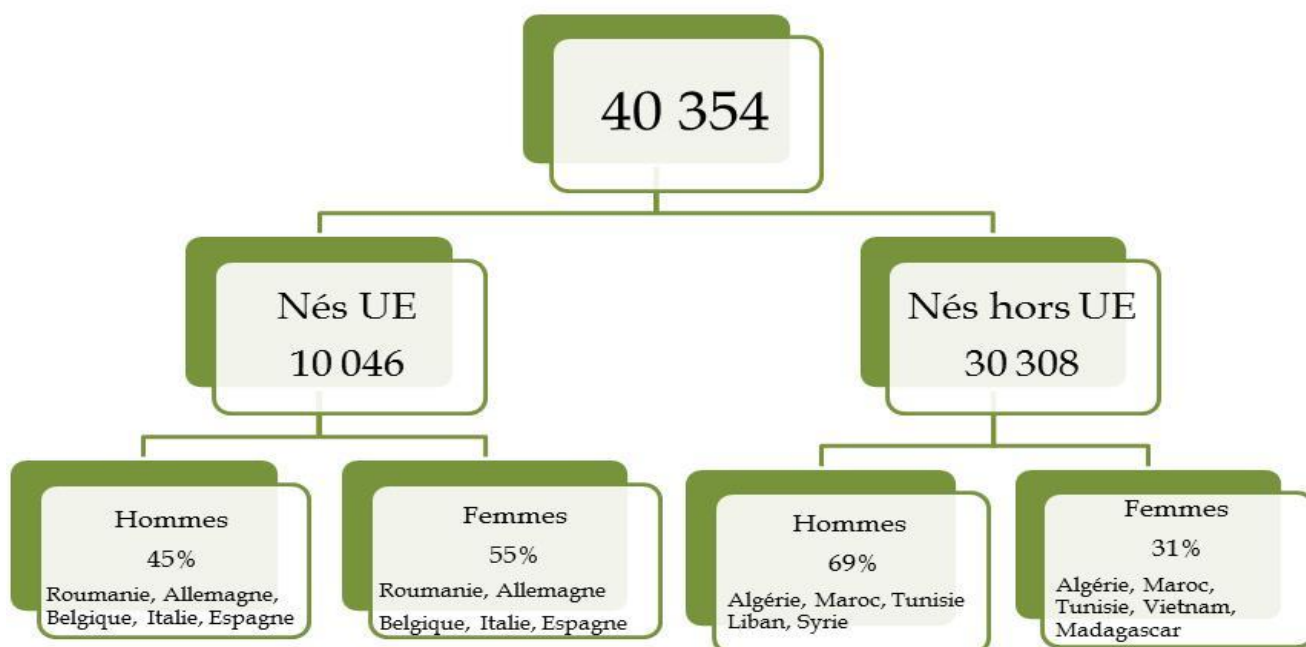

II.3 – Le profil démographique

L'âge moyen des médecins nés hors de France est de 52,6 ans : respectivement 54 ans pour les hommes et 50 ans pour les femmes. Les hommes représentent 63% des effectifs et les femmes 37%.

Graphique n° 6 : Pyramide des âges des médecins nés dans un pays autre que la France

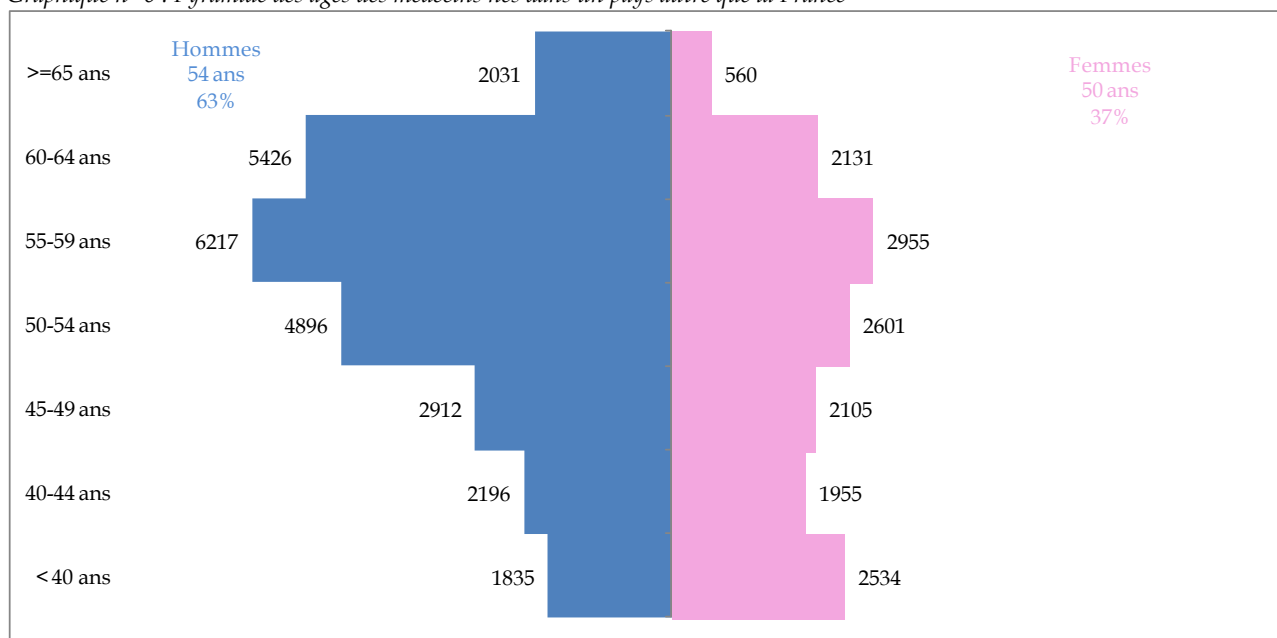

En regroupant les pays selon leur entité géographique, on constate une légère différence des moyennes d'âge selon les genres.

- Nés dans un pays de l'Union Européenne et hors France :
 - Hommes : 51 ans
 - Femmes : 47 ans
- Nés dans un pays hors Union Européenne et hors France :
 - Hommes : 53 ans
 - Femmes : 46 ans

L'analyse des données par âge selon les pays met en évidence l'histoire des conventions inter universitaires entre les pays mais également l'influence des contextes économiques et politiques.

Tableau n° 3 : Typologie du profil démographique selon le pays et le genre

Union Européenne	Hommes	Femmes	Hors Union Européenne	Hommes	Femmes
Roumanie	45 ans	43 ans	Algérie	56 ans	55 ans
Allemagne	54 ans	52 ans	Maroc	56 ans	54 ans
Belgique	52 ans	47 ans	Tunisie	56 ans	54 ans
Italie	48 ans	44 ans	Libye/Vietnam	48 ans	54 ans
Espagne	53 ans	48 ans	Syrie/Madagascar	53 ans	54 ans

II.4 – Les qualifications et modes d'exercice selon l'origine géographique

Parmi les 40 354 médecins nés dans un pays autre que la France, 83,9% ont déclaré exercer une spécialité médicale et 15,7% une spécialité chirurgicale.

II.4.1 – La spécialité de médecine générale

Parmi les spécialités médicales, 43,5% des médecins exercent la médecine générale. 70,6% d'entre eux ont obtenu leur diplôme en France dont un sur deux est né dans un des trois pays du Maghreb.

A – Flux migratoires des médecins généralistes nés au Maghreb

A.1 – Profil démographique

Âgés en moyenne de 56 ans, les médecins généralistes nés en Algérie, au Maroc ou en Tunisie sont représentés à 68% par des hommes.

33% des médecins généralistes sont âgés de 60 ans et plus alors que les moins de 40 ans ne représentent que 7% de l'ensemble des effectifs.

Graphique n° 7 : Pyramide des âges des médecins généralistes

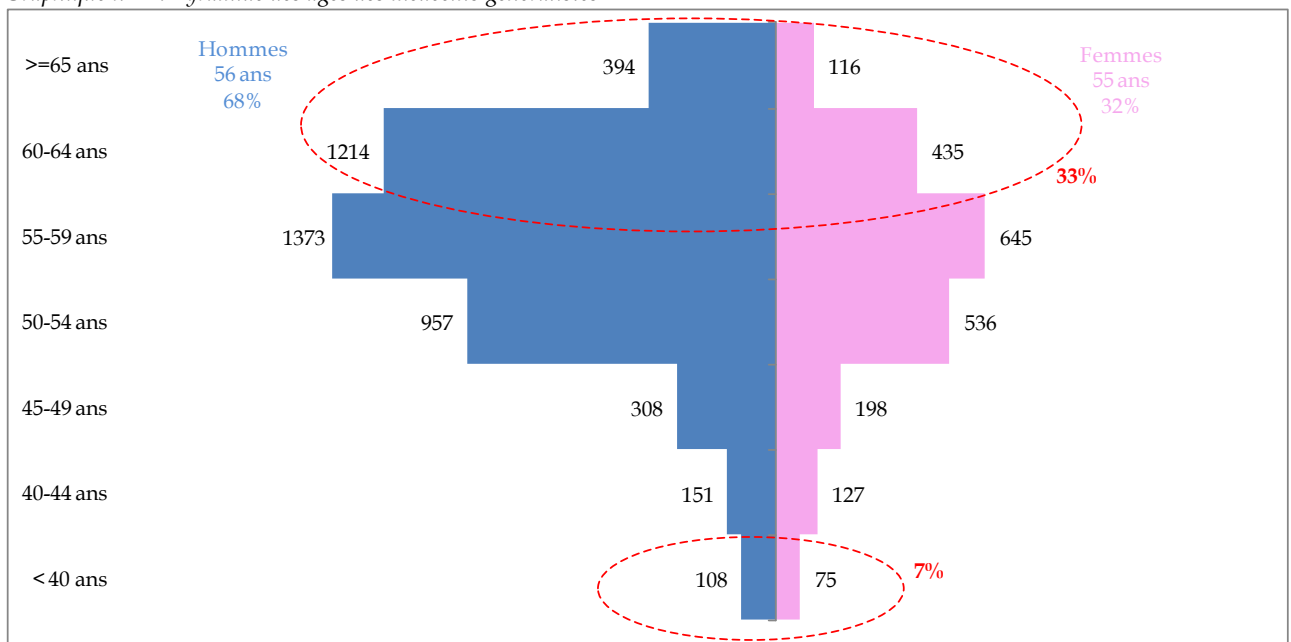

A.2 – Modes d'exercice

56,3% des médecins généralistes qui sont nés au Maghreb exercent actuellement leur spécialité en France en secteur libéral exclusif ; 7,4% en secteur mixte et 36,2% en tant que médecin salarié.

Selon le pays de naissance, on constate que les médecins, nés en Tunisie, ont tendance à privilégier l'exercice libéral, en médecine générale. *A contrario*, les médecins qui sont nés en Algérie semblent plus attirés par l'exercice salarié.

A.3 – Du pays de naissance à l'obtention du diplôme

Graphique n° 8 : Parcours du médecin généraliste

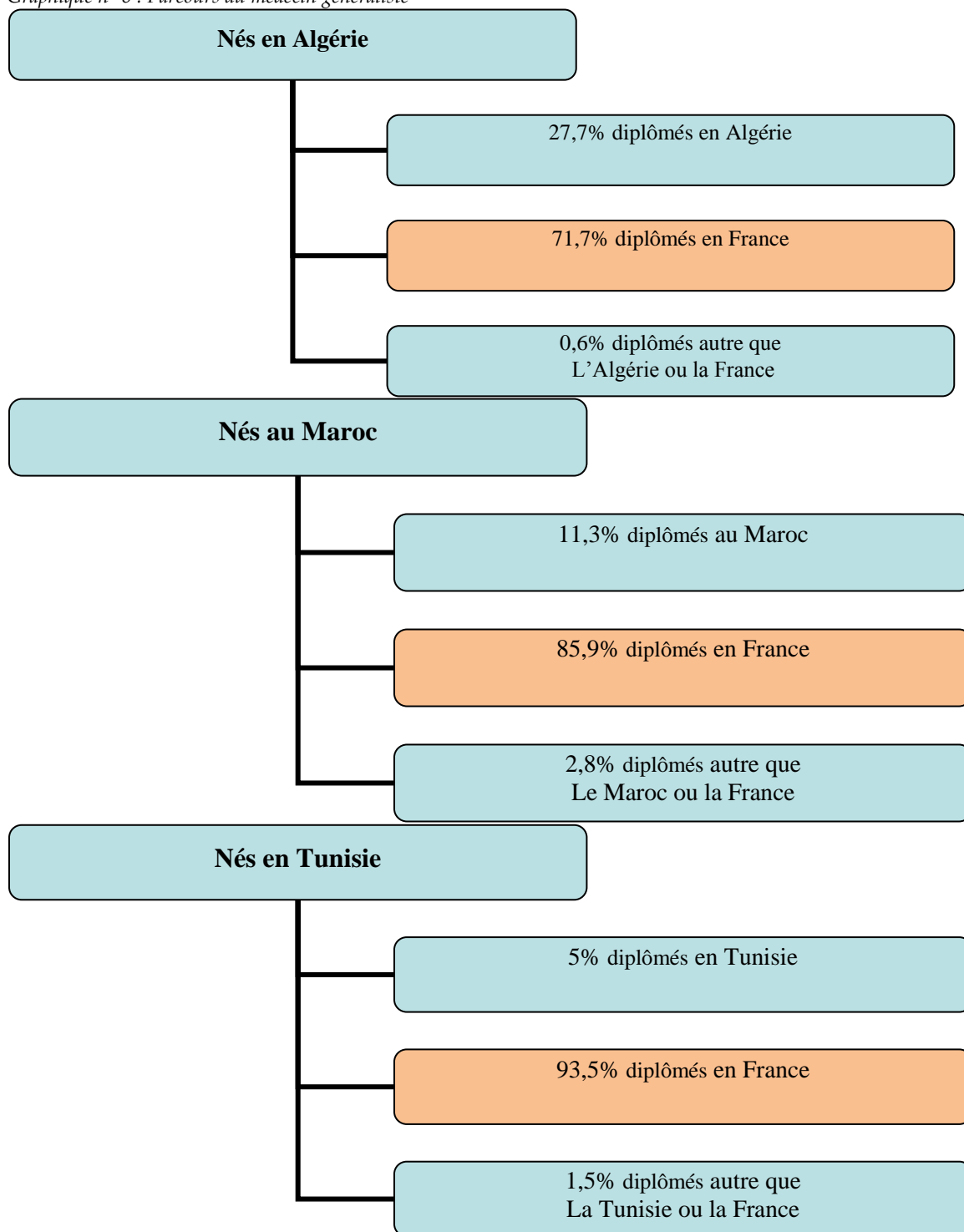

La majorité des médecins généralistes nés en Algérie, Maroc et Tunisie ont obtenu leur diplôme en France.

A.4 – Première inscription

Plus d'un médecin généraliste sur deux s'est inscrit pour la première fois à un tableau de l'Ordre avant 1990.

Graphique n° 9 : Proportion des premières inscriptions en médecine générale

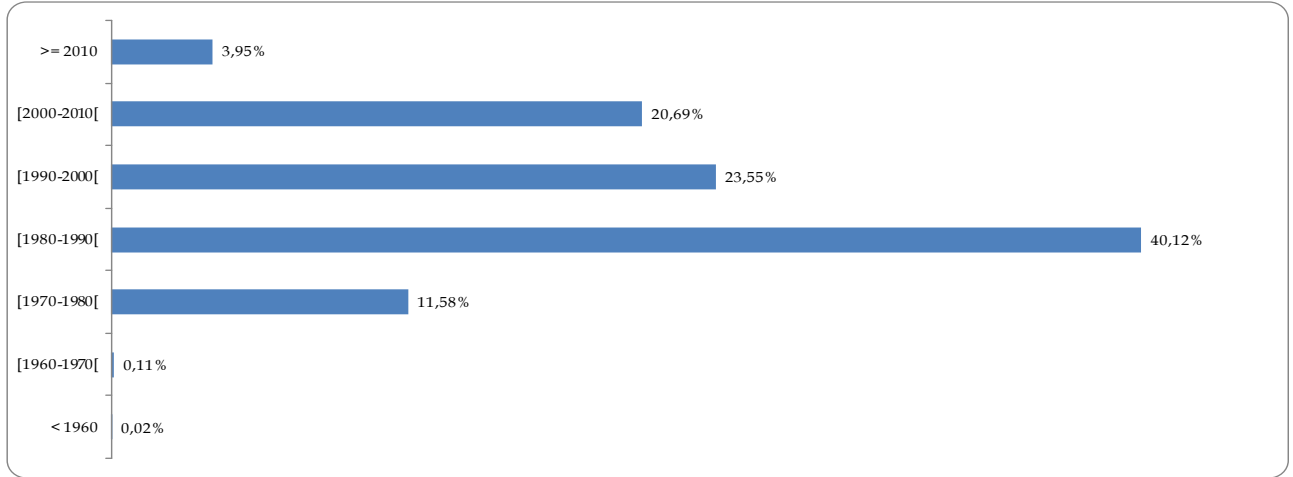

A.5 – Les typologies spatiales

À la lecture de la carte ci-dessous, on constate une typologie des régions selon le lieu de naissance du médecin généraliste. À titre d'exemple, les médecins nés en Algérie semblent clairement être plus attirés par la région Provence-Alpes-Côte d'Azur et pour tout le pourtour méditerranéen.

La région Nord-Pas-de-Calais a la particularité d'attirer quasi-équitablement les médecins nés en Algérie et au Maroc.

Carte n° 2 : La répartition spatiale des médecins généralistes nés au Maghreb

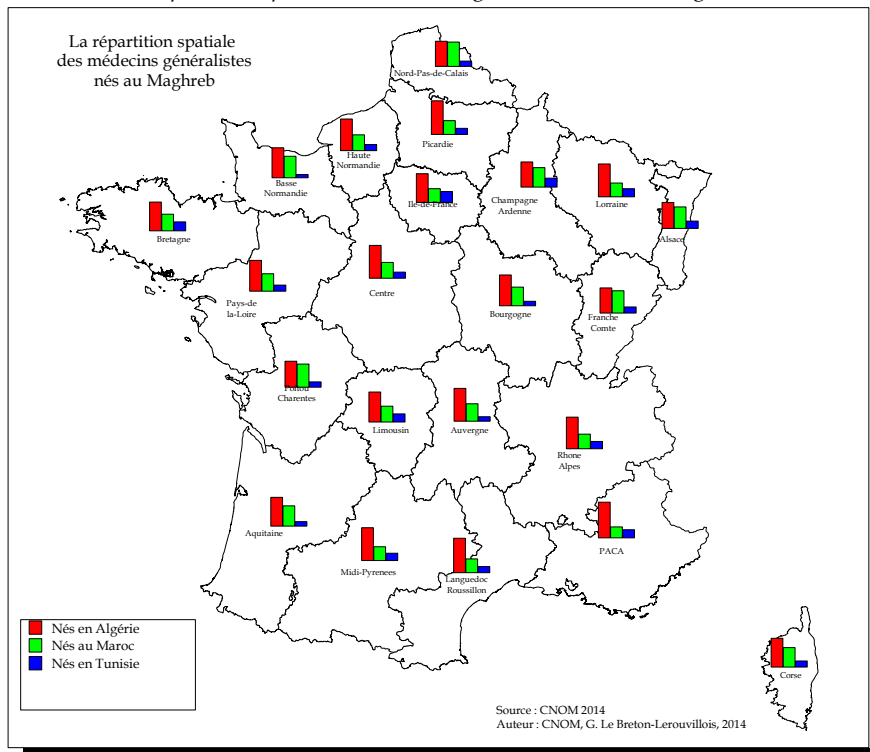

B - Flux migratoires des médecins généralistes nés en Roumanie

B.1 - Les effectifs : de l'observé à l'attendu

Actuellement, le tableau de l'Ordre recense 840 médecins généralistes nés en Roumanie ; soit une augmentation de 377,3% sur la période 2007-2014. Cette croissance a une forte probabilité de continuer pour atteindre, en 2020, plus de 2700 médecins généralistes nés en Roumanie et inscrits à un tableau de l'Ordre.

Graphique n° 10 : Effectifs des médecins généralistes nés en Roumanie (de l'observé à l'attendu)

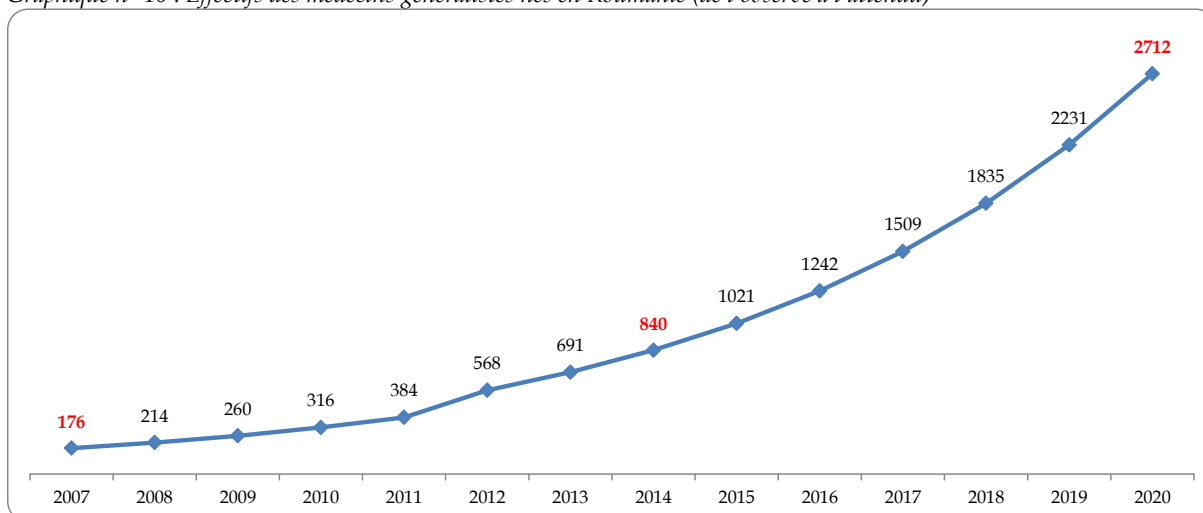

B.2 - Profil démographique

Âgés en moyenne de 46,5 ans, les médecins généralistes nés en Roumanie et qui exercent en France sont majoritairement des femmes (71%).

28,2% des médecins généralistes nés en Roumanie sont âgés de moins de 40 ans tandis que les 60 ans et plus représentent 5,4% de l'ensemble des effectifs. Nous sommes en présence d'une population médicale dont les flux migratoires sont actuellement actifs.

Graphique n° 11 : Pyramide des âges des médecins généralistes

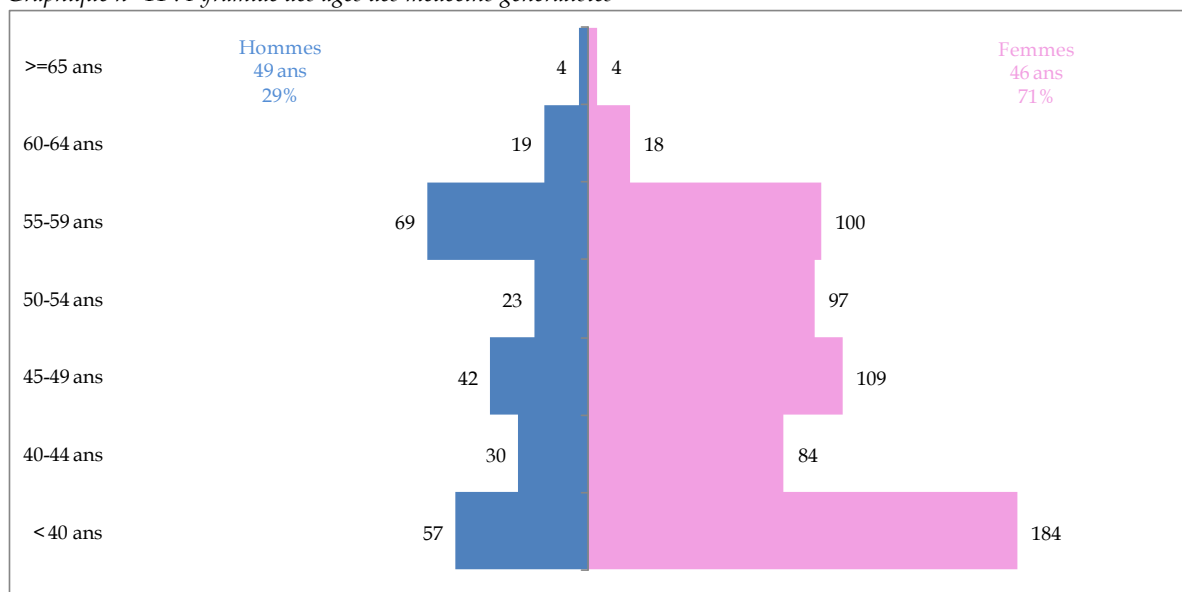

B.3 – Approche territoriale des modes d'exercice

60,8% des médecins nés en Roumanie exercent la médecine générale en mode d'exercice libéral/mixte. Selon les régions, les proportions varient.

Ainsi se dresse une France de l'Ouest à dominante libérale tandis que le Nord/Nord-est/Ile-de-France et Picardie ont la particularité d'une pratique de la médecine générale en mode salariat.

Carte n° 3 : Les modes d'exercice des médecins généralistes nés en Roumanie

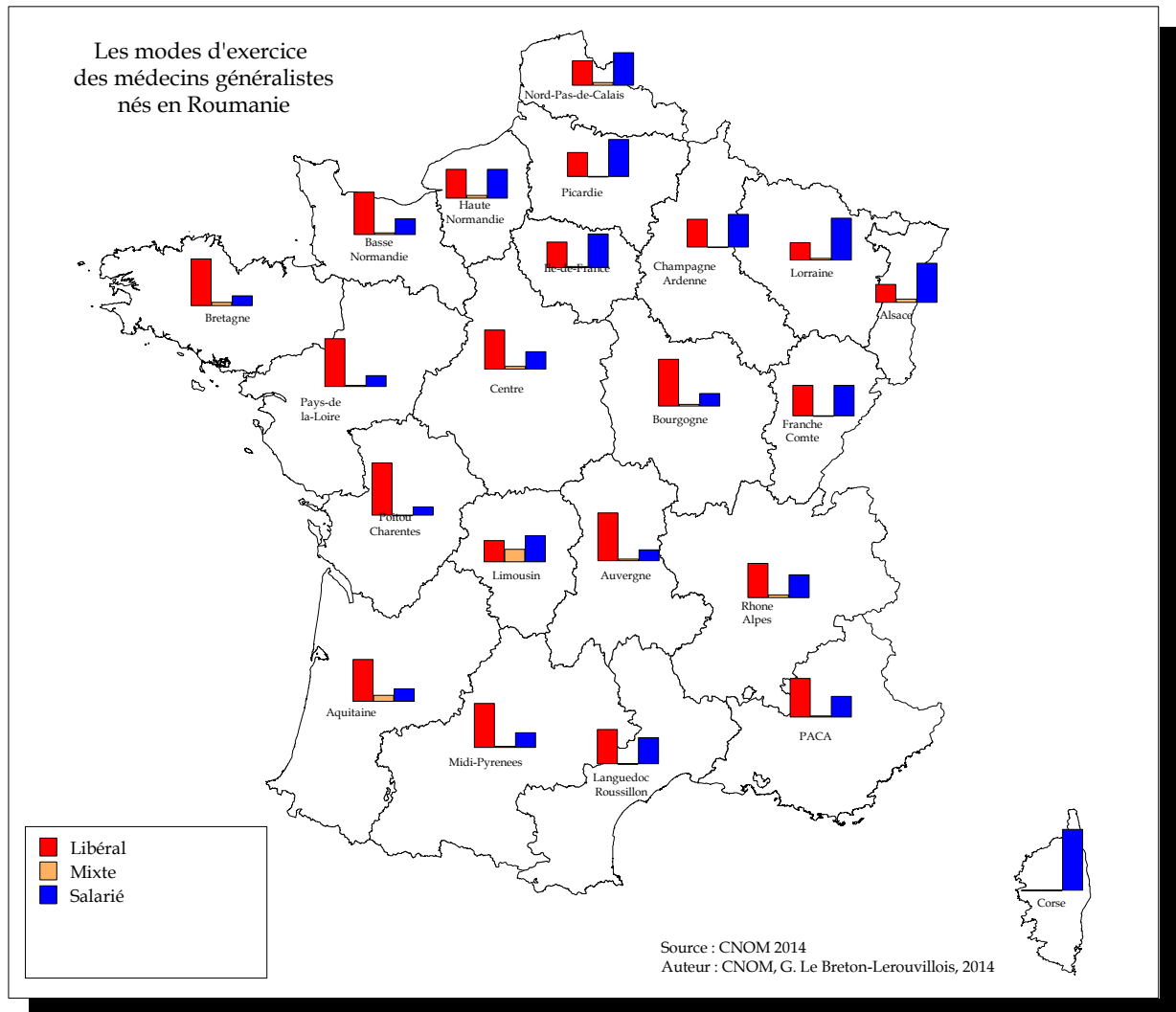

B.4 – Du pays de naissance à l'obtention du diplôme

Les médecins généralistes nés en Roumanie ont obtenu massivement leur diplôme dans leur pays de naissance (87,7%). Seuls, 11,5% ont obtenu leur diplôme en France.

Graphique n° 12 : Parcours du médecin généraliste

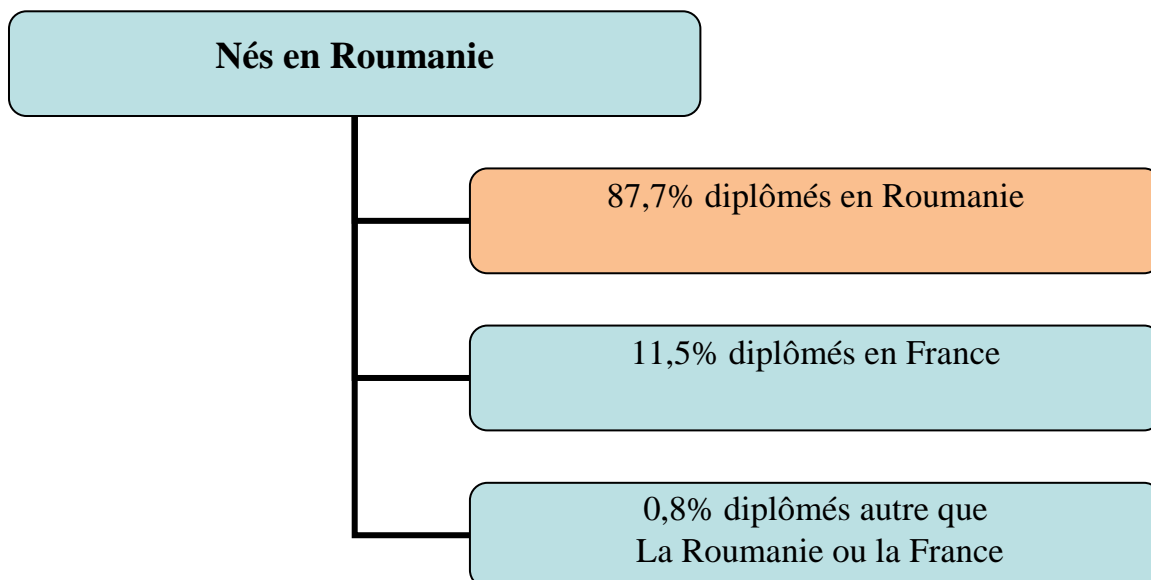

B.5 – Première inscription

Plus de neuf médecins sur dix, nés en Roumanie, se sont inscrits pour la première fois à un tableau de l'Ordre des médecins français durant la dernière décennie, ce qui se justifie par l'intégration de la Roumanie à l'Union Européenne en date du 1^{er} janvier 2007.

Graphique n°13 : Proportion des premières inscriptions en médecine générale

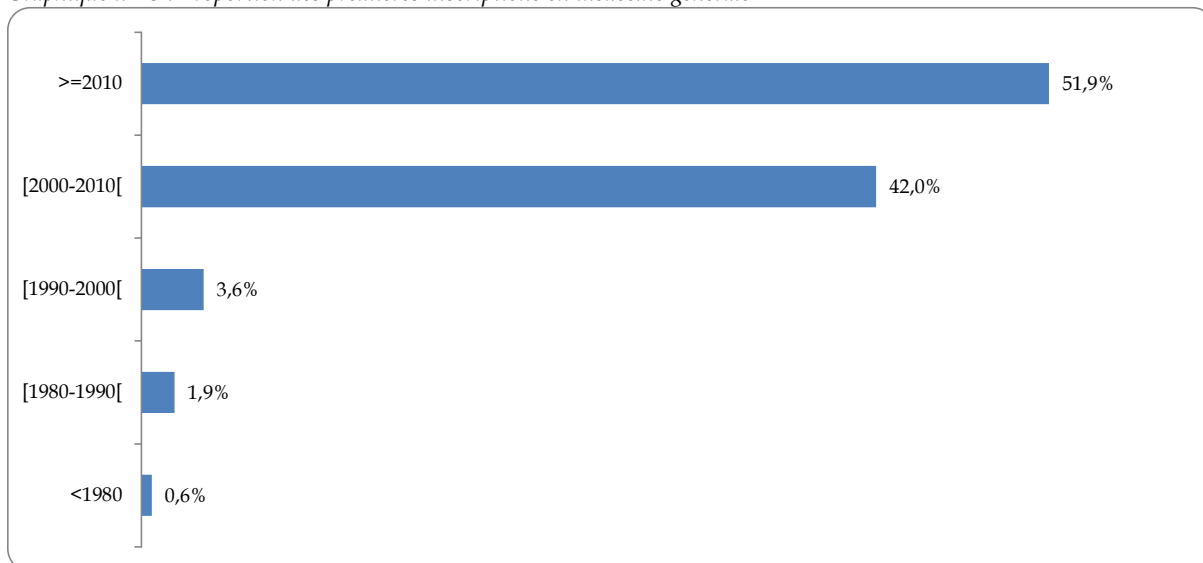

II.4.2 – Les autres spécialités médicales attractives

A - La psychiatrie

Après la spécialité de médecine générale, la psychiatrie est la seconde spécialité médicale la plus attractive auprès des médecins nés dans un autre pays que la France.

Actuellement, le tableau de l'Ordre recense 2721 médecins spécialistes en psychiatrie qui sont nés dans un pays autre que la France. Entre 2007 et 2014, les effectifs ont augmenté de 31% et plus particulièrement pour les médecins originaires d'un pays de l'Union Européenne (+60,4%) comparativement aux médecins nés dans un pays hors Union Européenne et hors France (+22,8%).

Graphique n° 14 : Effectifs des psychiatres hors Union Européenne (de l'observé à l'attendu)

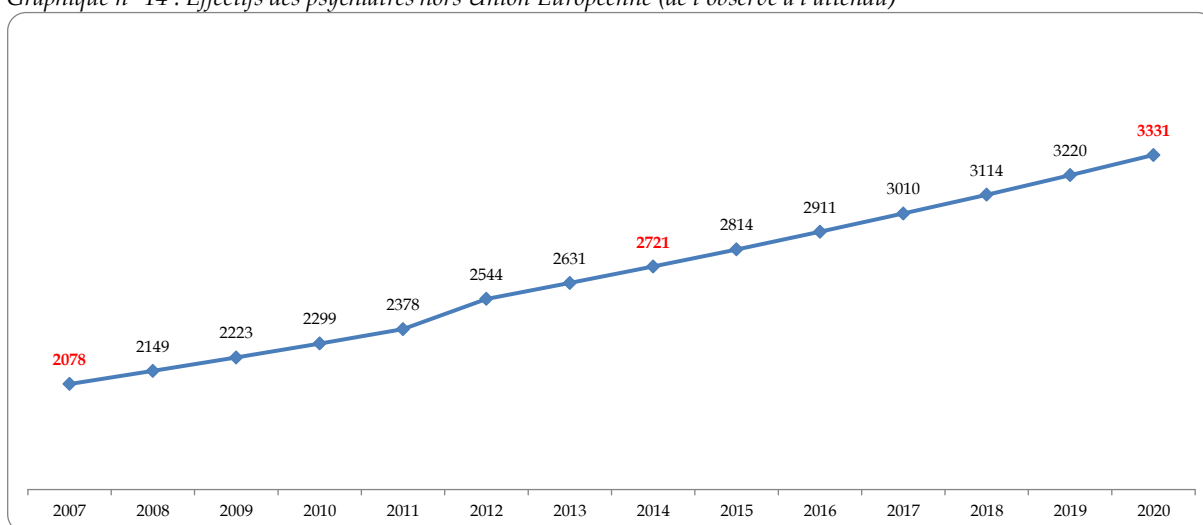

Bien que les effectifs des médecins nés dans un pays de l'Union Européenne aient augmenté de 60,4% entre 2007 et 2014, on note une représentation massive (73%) de médecins psychiatres nés hors Union Européenne et hors de France.

Graphique n° 15 : Proportion comparative des psychiatres nés UE/hors UE sur une échelle de temps

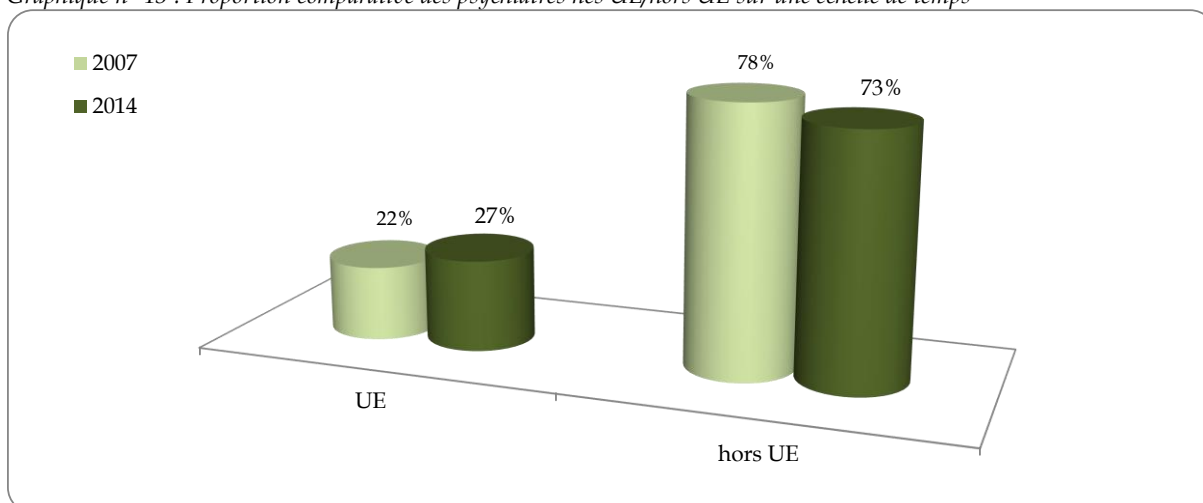

➤ Du pays de naissance à l'obtention du diplôme

63,9% de ces psychiatres sont nés dans un des trois pays du Maghreb et plus particulièrement en Algérie (41%). À la différence de la spécialité de médecine générale, une grande partie de ces médecins a obtenu son diplôme dans un autre pays que son pays de naissance et plus particulièrement en France. La Syrie fait office d'exception. Dans une moindre mesure, il en est de même pour les médecins diplômés d'Algérie puisque 59,3% d'entre eux ont obtenu un diplôme dans leur pays de naissance.

Graphique n° 16 : Flux migratoires des psychiatres (nés hors Union Européenne)

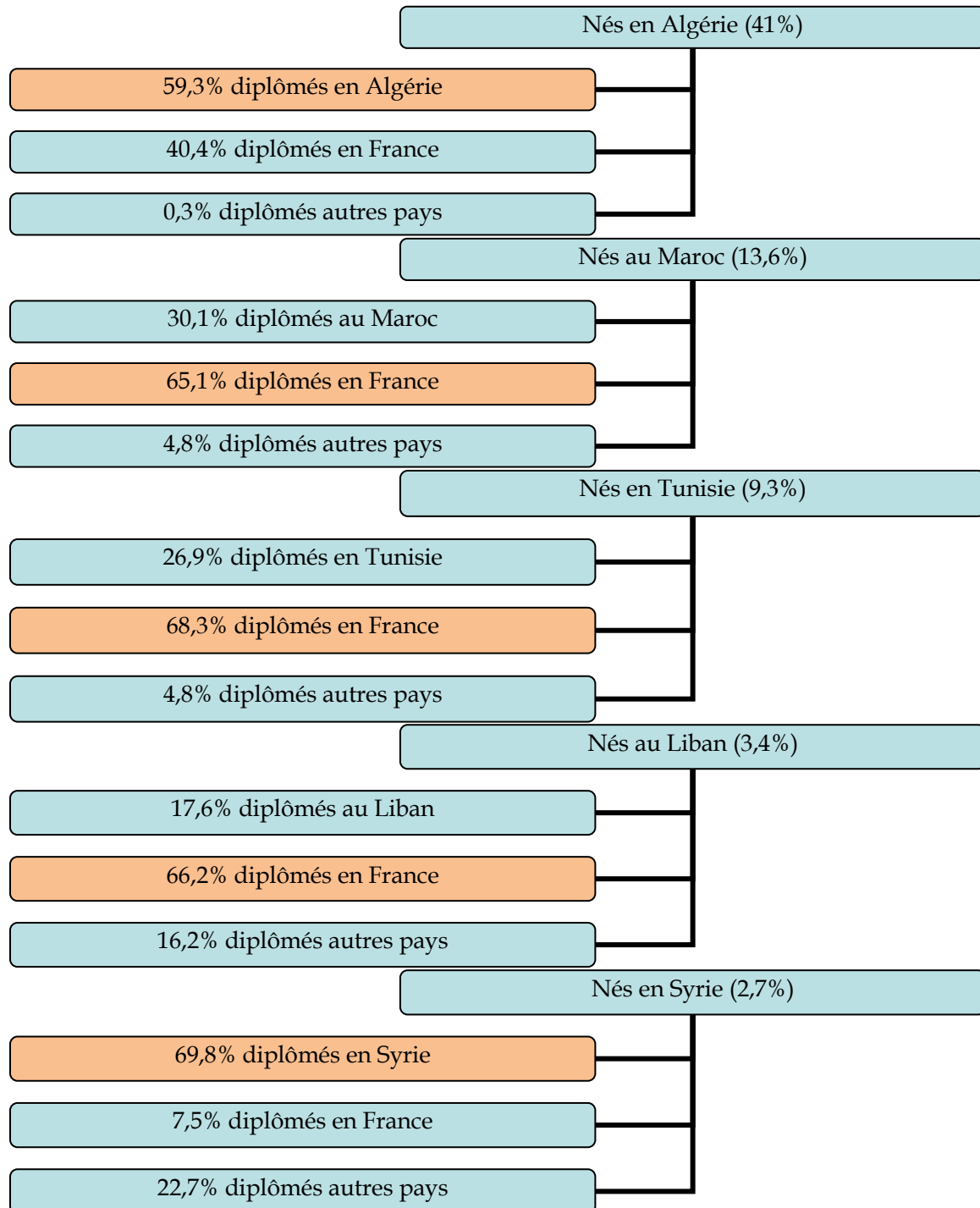

➤ Année de première inscription

Plus d'un médecin psychiatre sur deux, né dans un autre pays que la France et l'Union Européenne, s'est inscrit à un tableau de l'Ordre avant 2000.

Graphique n° 17 : Proportion des premières inscriptions en psychiatrie (nés hors Union Européenne)

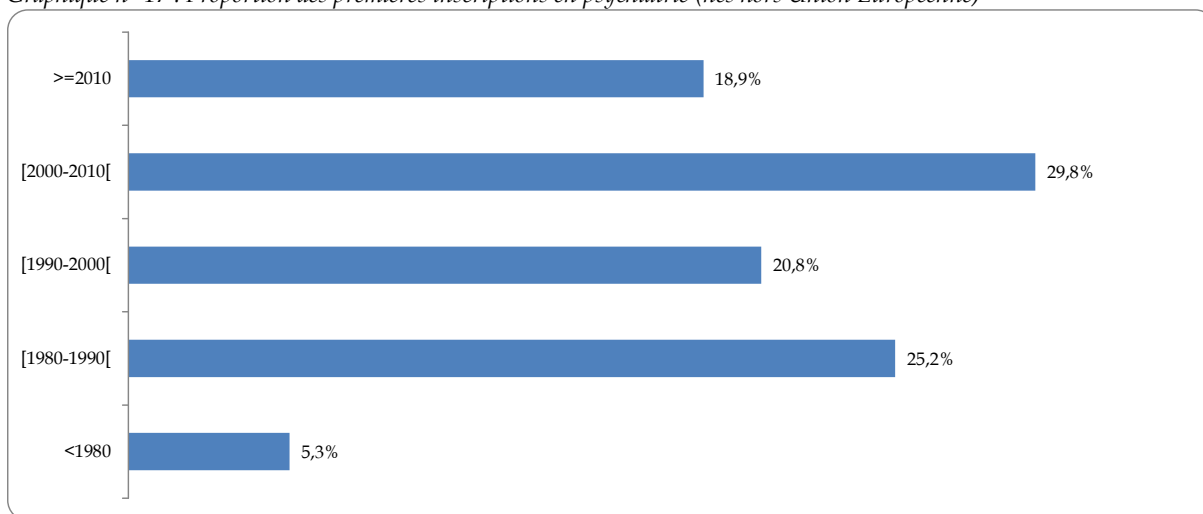

Selon l'origine du pays de naissance, on constate des flux migratoires spécifiques. À titre d'exemple, les années 1980 sont marquées par l'arrivée massive des médecins nés en Tunisie et au Maroc alors que les années 1990 ont la particularité de dénombrer plus de médecins originaires du Liban.

Les années 2000 sont marquées par une entrée plus importante des médecins originaires de Syrie. Les contextes géopolitiques et historiques expliquent la spécificité de ces flux migratoires.

Graphique n° 18 : Typologie des flux migratoires selon l'origine géographique

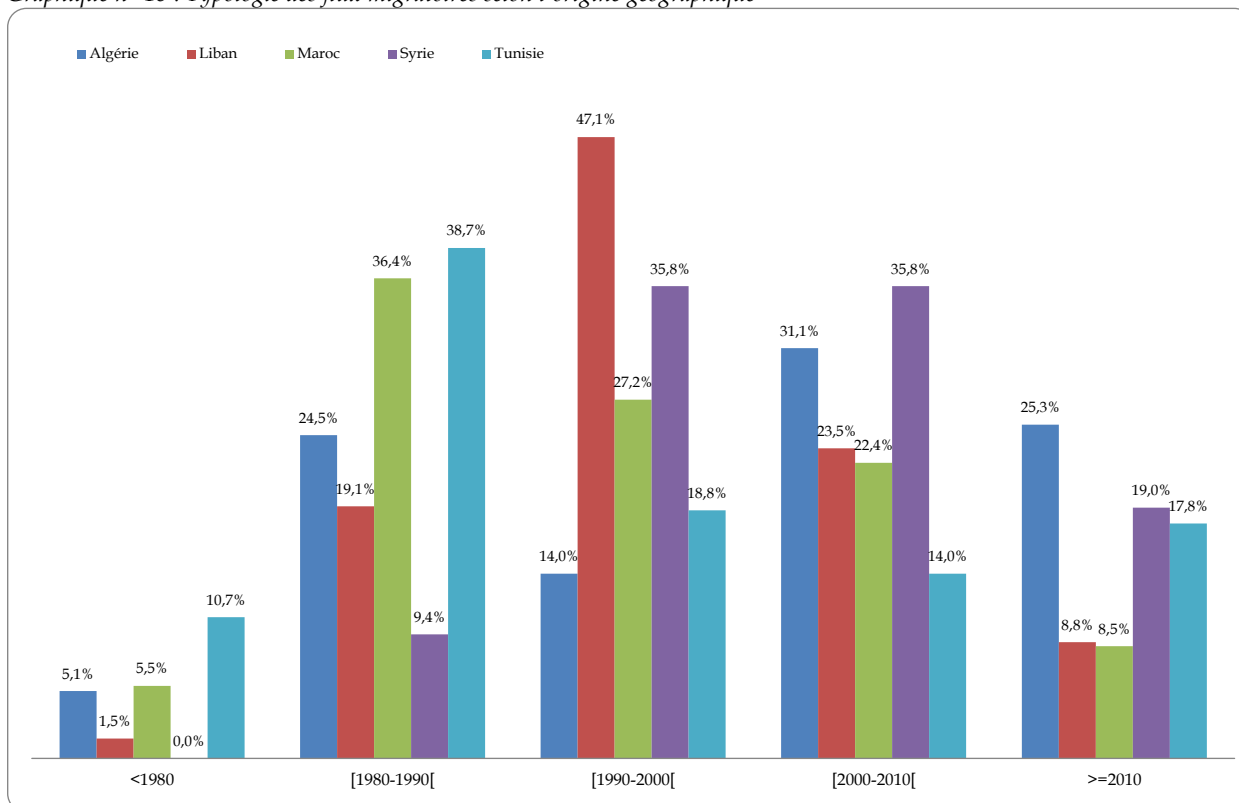

➤ Profil démographique

Âgés en moyenne de 54 ans, les médecins psychiatres nés hors Union Européenne et hors France sont représentés à 63% par les hommes et 37% par les femmes.

7,6% de ces médecins sont âgés de moins de 40 ans tandis que 30,9% sont âgés de 60 ans et plus.

Graphique n° 19 : Pyramide des âges des psychiatres (nés hors Union Européenne)

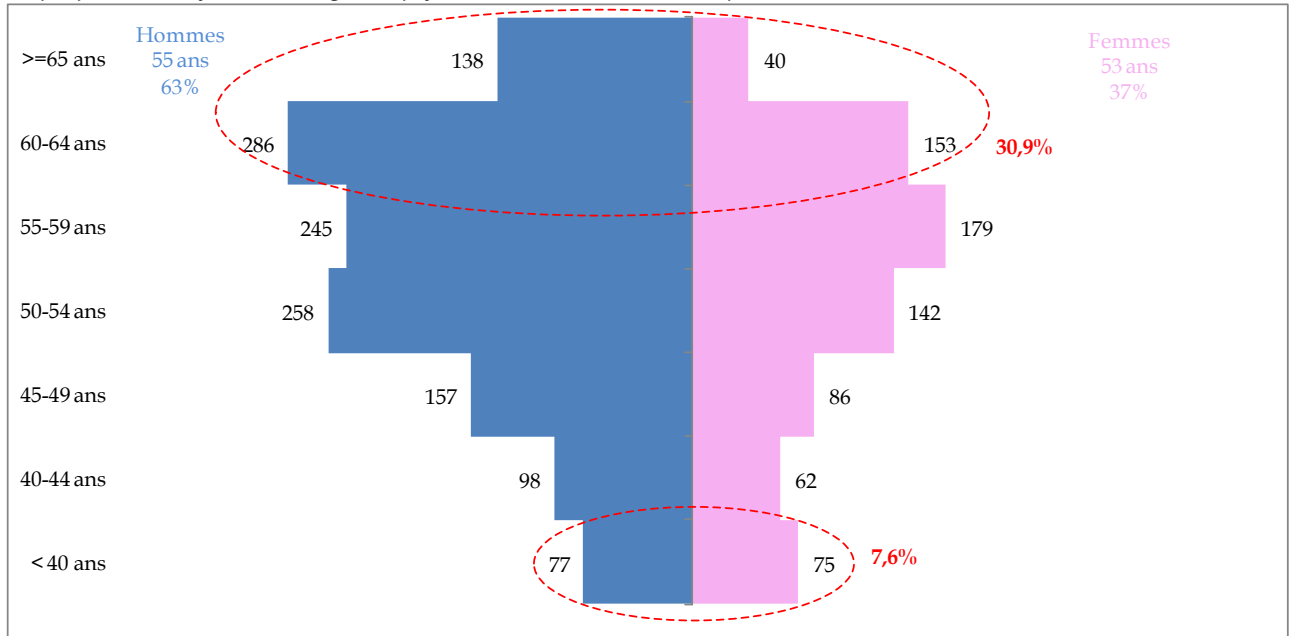

➤ Modes d'exercice

Seul, un quart de ces médecins exerce sa spécialité en exercice libéral exclusif. Le mode salarié est très nettement prédominant (60,9%)

Graphique n° 20 : Modes d'exercice des psychiatres (nés hors Union Européenne)

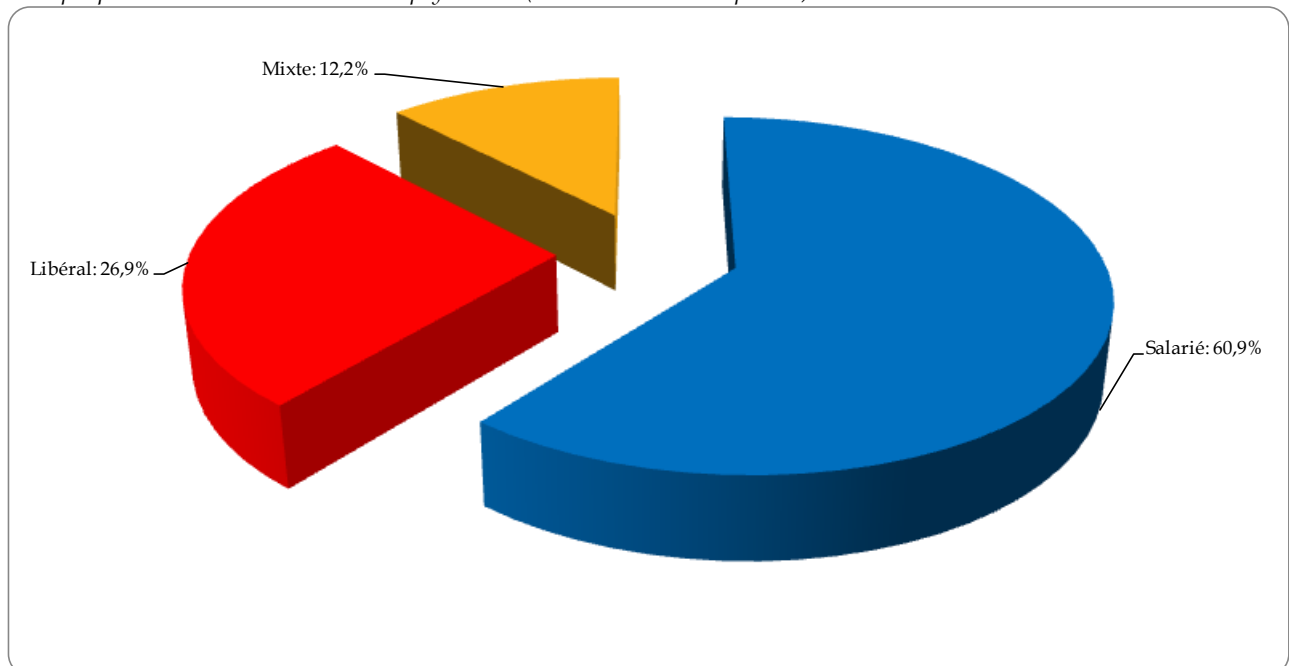

► Variation des effectifs : attractivité des régions

L'ensemble des régions de France métropolitaine enregistre une hausse plus ou moins importante des médecins psychiatres nés dans un pays hors France et hors Union Européenne.

La région Haute-Normandie comptabilise la plus forte hausse (+76%) des effectifs sur la période 2007-2014.

Carte n° 4 : Les médecins psychiatres nés hors Union Européenne - L'attractivité des régions

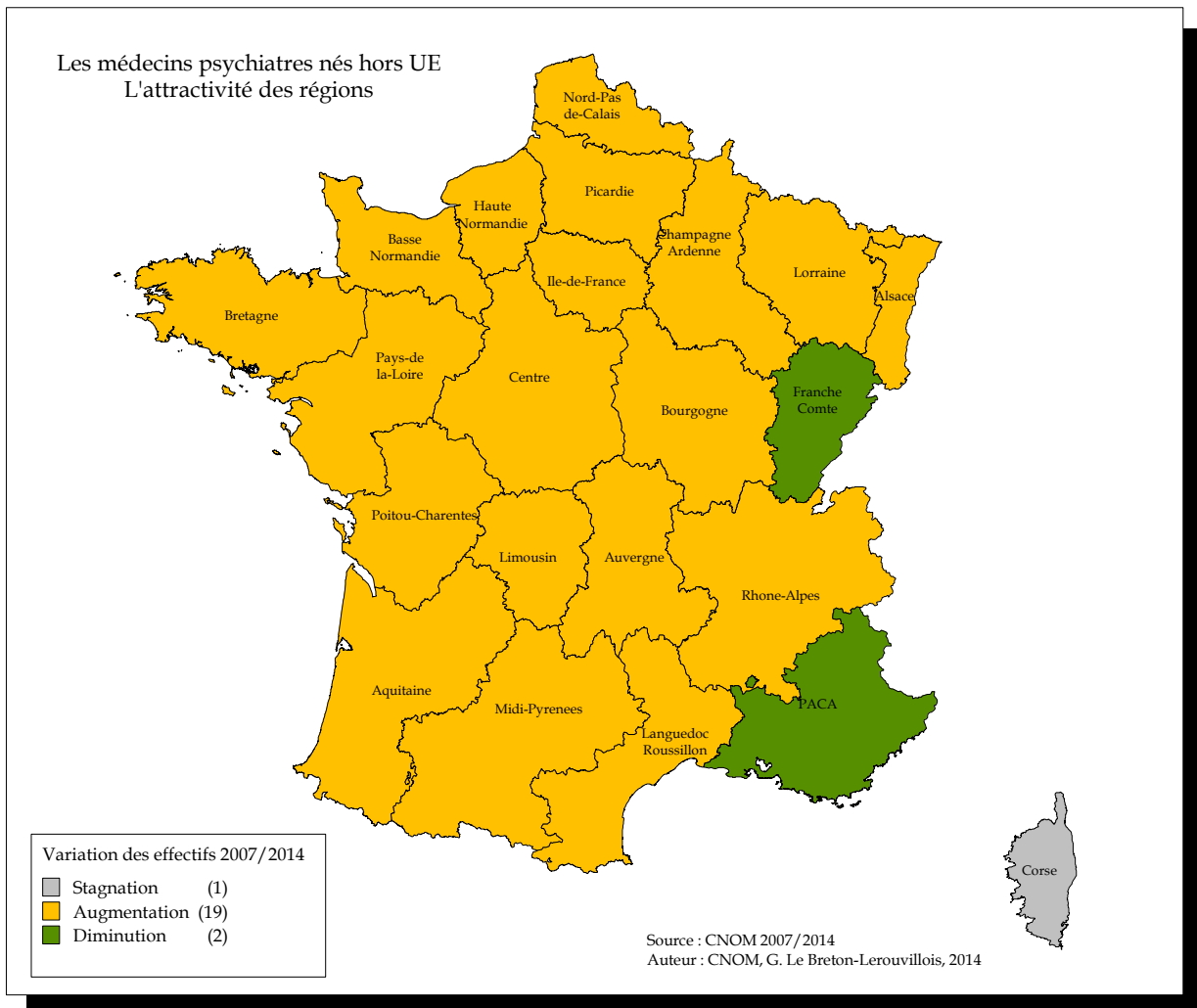

La Basse-Normandie se positionne au second rang des régions attractives (+63%) et la Lorraine occupe la 3^{ème} place (+61%).

Avec une hausse inférieure à 10%, les régions Poitou-Charentes, Alsace et Limousin enregistrent les plus faibles augmentations des effectifs des psychiatres nés hors Union Européenne et hors France.

Seules les régions Franche-Comté (-10%) et Provence-Alpes-Côte d'Azur (-3%) comptent une baisse des effectifs des psychiatres nés hors Union Européenne inscrits à l'Ordre français sur la période 2007-2014.

A.2 – Psychiatres nés dans un pays de l'Union Européenne et hors France

Actuellement le tableau de l'Ordre recense 725 psychiatres nés dans un pays de l'Union Européenne hors France. Les effectifs ont augmenté de 60,4% sur la période 2007/2014 et vont probablement continuer de croître pour atteindre plus de 1000 psychiatres en 2020.

Graphique n° 21 : Effectifs des psychiatries Union Européenne (de l'observé à l'attendu)

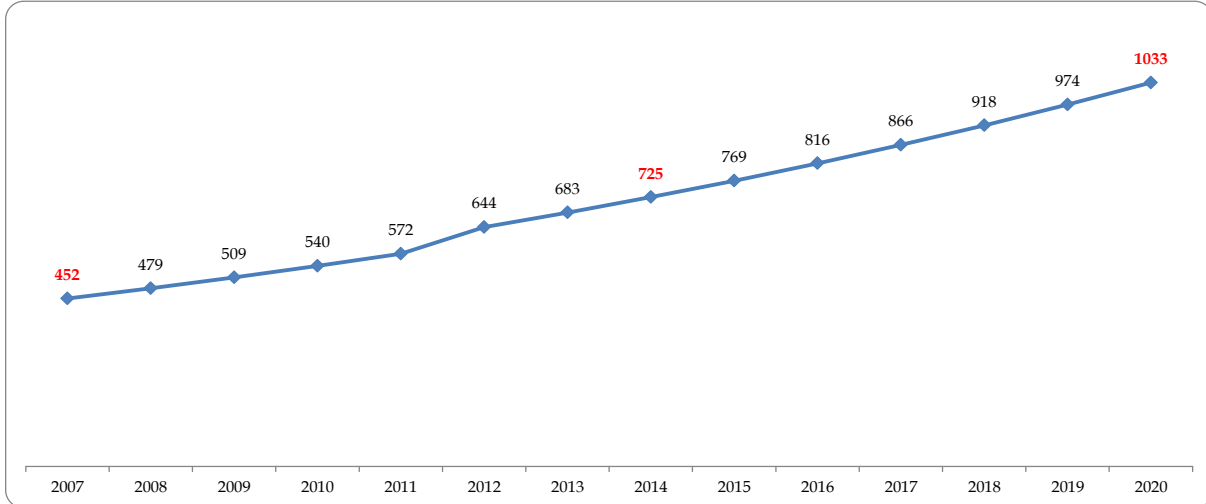

➤ L'origine géographique

42,1% des psychiatres sont nés en Roumanie et 15,6% en Allemagne. L'Espagne occupe le troisième rang (8,7%).

Carte n° 5 : L'origine géographique des psychiatres nés dans un pays autre que la France

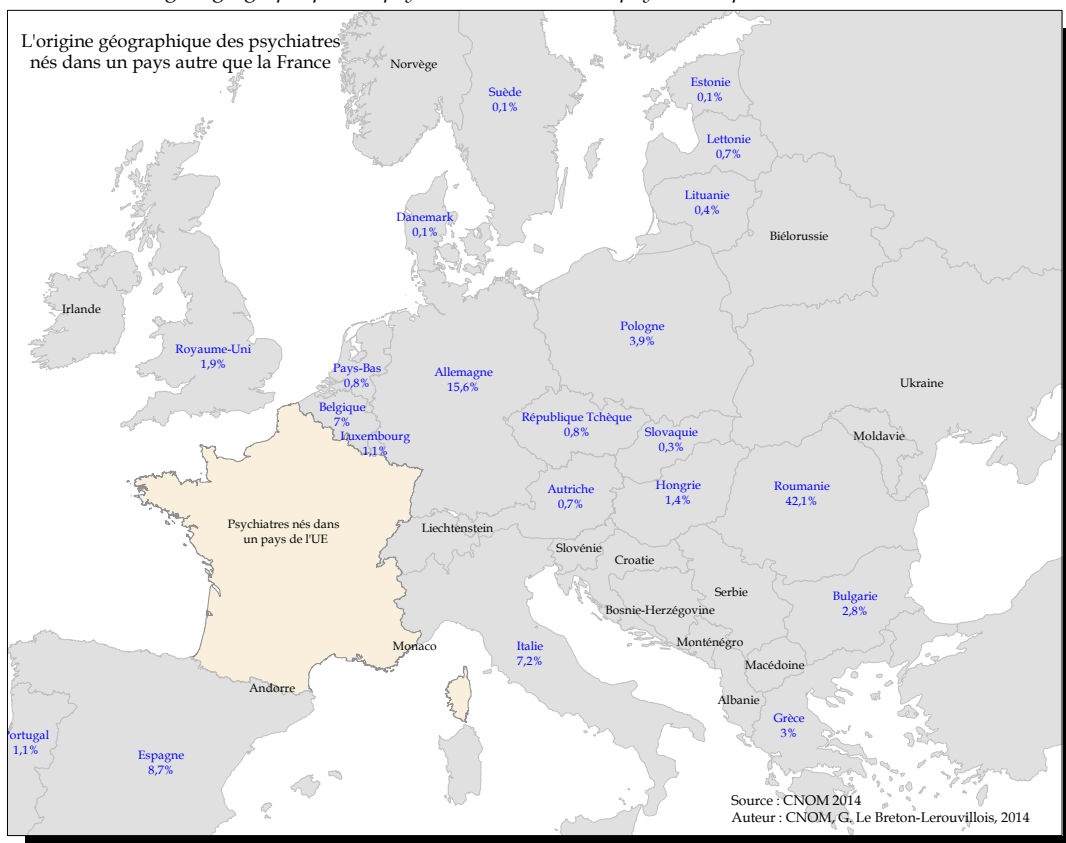

➤ Du pays de naissance à l'obtention du diplôme

De manière générale, les psychiatres nés dans un pays de l'Union Européenne ont obtenu leur diplôme dans leur pays d'origine ; à l'exception de l'Allemagne. Cette proportion peut varier selon le pays de naissance.

Graphique n° 22 : Flux migratoires des psychiatres (nés Union Européenne)

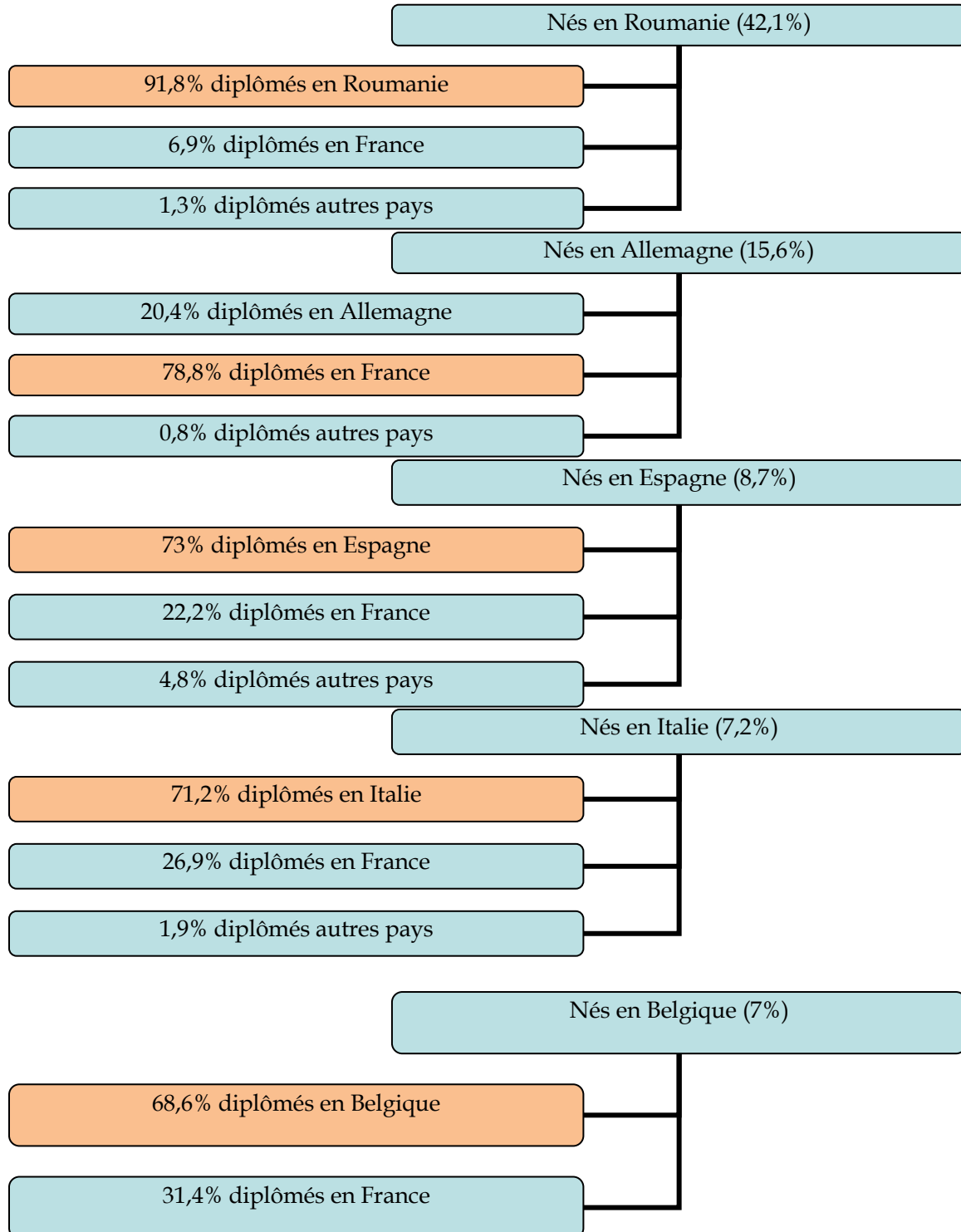

➤ Année de première inscription

Plus de 60% des psychiatres nés dans un pays de l'Union Européenne se sont inscrits au tableau de l'Ordre des médecins français au cours de ces dix dernières années.

Graphique n° 23 : Proportion des premières inscriptions en psychiatrie (nés Union Européenne)

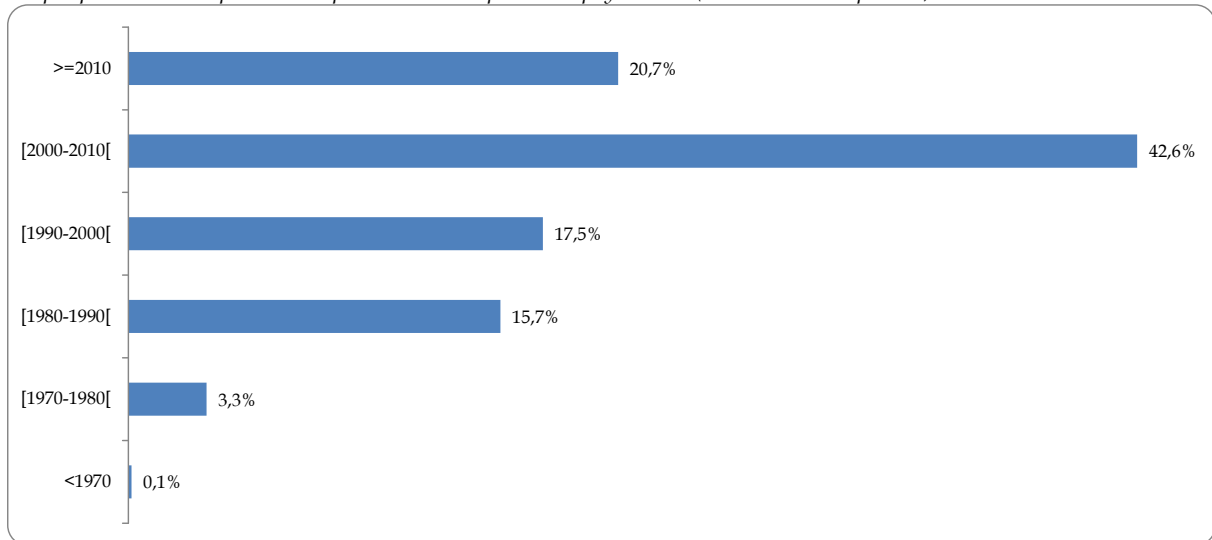

À la lecture du graphique ci-dessous, on constate qu'il s'agit majoritairement de médecins originaires de Roumanie.

Entre 1990-1999, les psychiatres nés en Allemagne, en Espagne et en Italie se sont inscrits de façon proportionnelle et équitable à un tableau de l'Ordre des médecins français.

Comparativement, les années 1980 sont marquées par une arrivée plus importante de médecins d'origine allemande (37,2 %).

Graphique n° 24 : Typologie des flux migratoires selon l'origine géographique

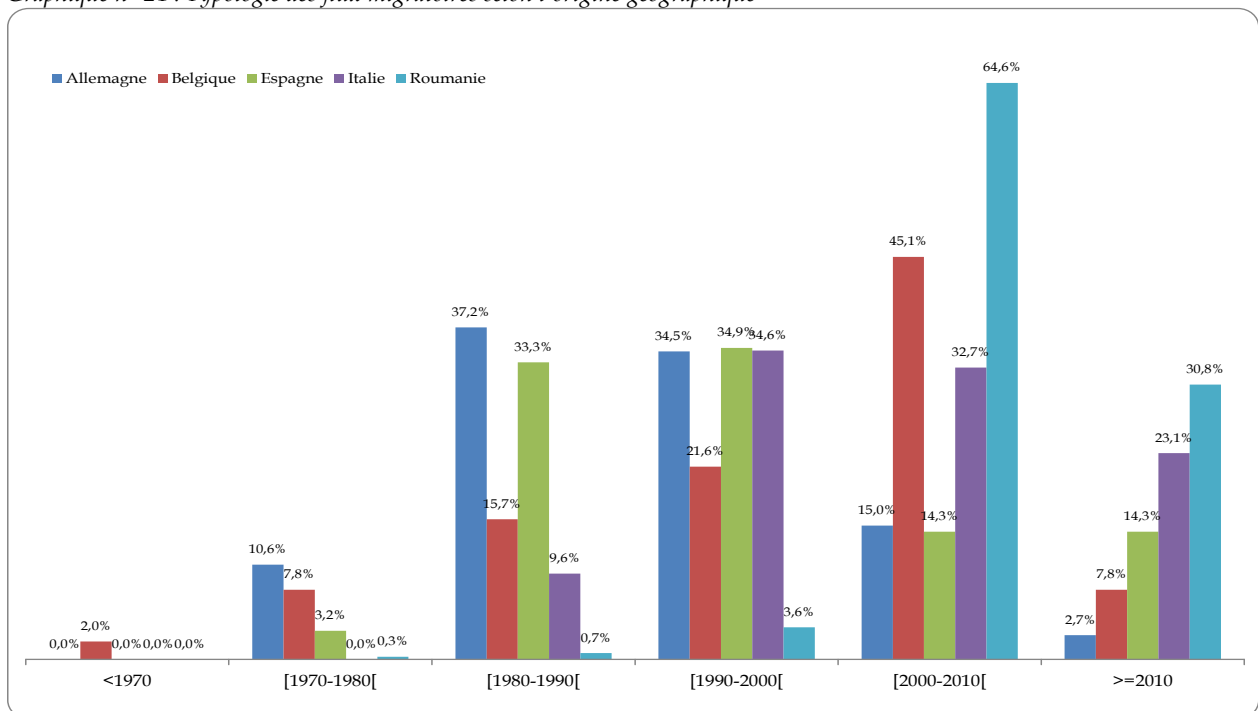

➤ Profil démographique

Âgés en moyenne de 47,8 ans, les médecins psychiatres nés dans un pays de l'Union Européenne autre que la France sont représentés majoritairement par des femmes (63%).

Comparativement aux médecins psychiatres nés hors Union Européenne, les confrères nés en Europe sont relativement jeunes puisque 22,2% d'entre eux sont âgés de moins de 40 ans.

Graphique n° 25 : Pyramide des âges des psychiatres (nés Union Européenne)

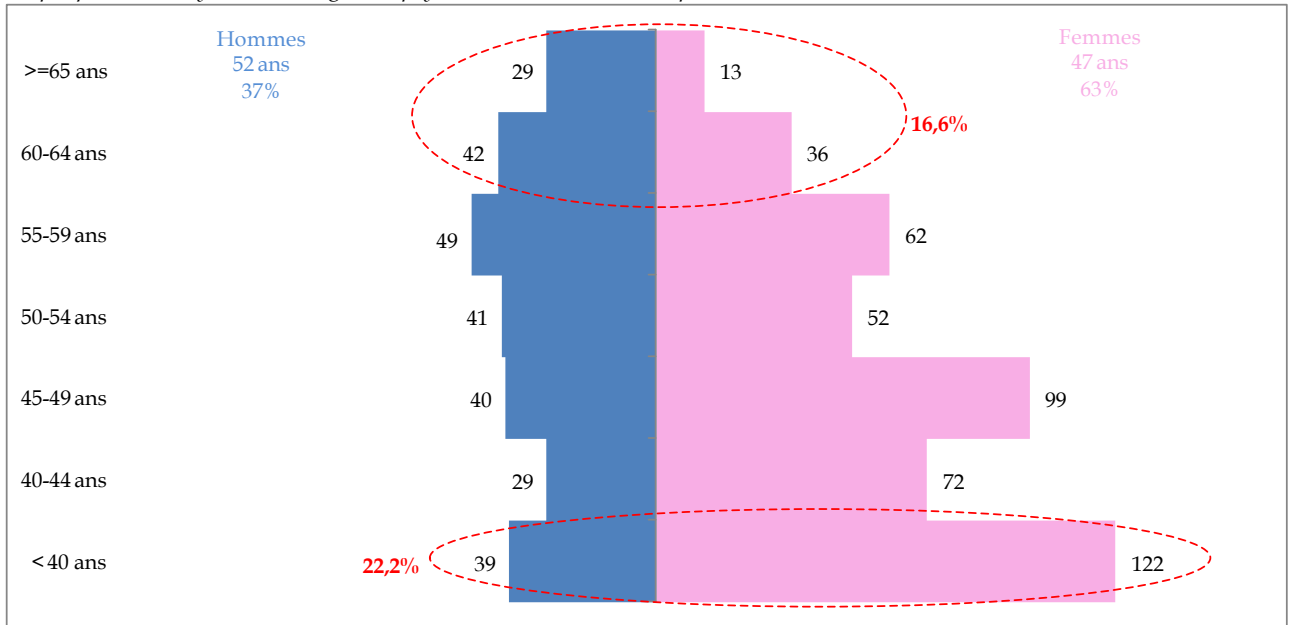

➤ Modes d'exercice

Ces médecins exercent leur spécialité de façon préférentielle en secteur salarié (72,8%).

Graphique n° 26 : Modes d'exercice des psychiatres (nés Union Européenne)

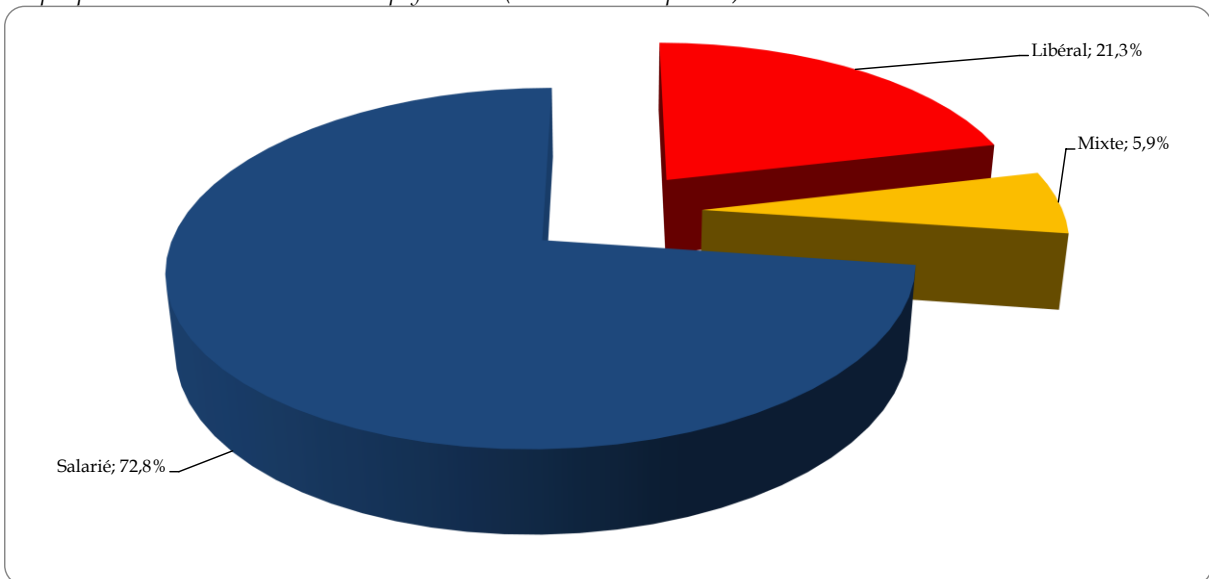

➤ Variation des effectifs : attractivité des régions

Toutes les régions de France métropolitaine ont enregistré sur la période 2007-2014 une hausse des effectifs des médecins originaires de l'Union Européenne et spécialistes en psychiatrie. Seule la Corse ne recense aucun de ces médecins.

L'analyse de ces données à l'échelon départemental met en évidence des disparités territoriales.

Carte n° 6 : Les médecins psychiatres nés dans un pays de l'Union Européenne – Variation des effectifs 2007/2014



Carte n° 7 : Les médecins psychiatres nés dans un pays de l'Union Européenne – L'attractivité de certains départements

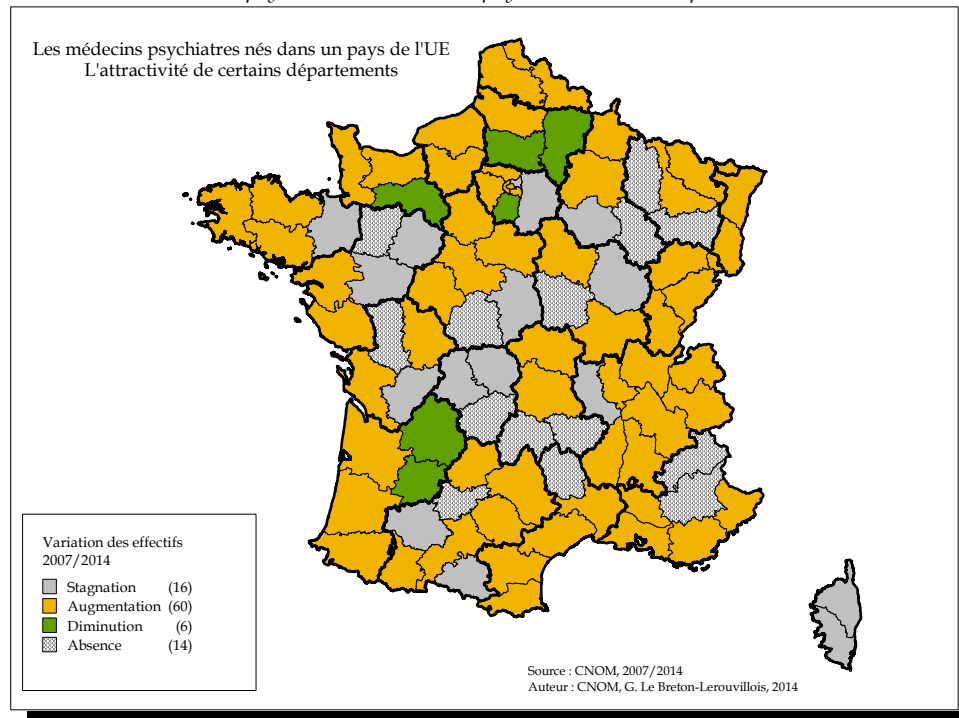

B - L'anesthésie-réanimation

Parmi les 10 022 spécialistes en anesthésie-réanimation inscrits au tableau de l'Ordre en activité régulière, 2 686 sont nés dans un pays autre que la France (26,8%).

Entre 2007 et 2014, le nombre d'anesthésistes-réanimateurs (dont le pays de naissance est autre que la France) a augmenté de 32,2%. Les médecins nés hors France et hors Union Européenne sont majoritairement représentés (63%). Mais ce sont les anesthésistes-réanimateurs nés dans un pays de l'Union Européenne qui font augmenter les effectifs. Entre 2007 et 2014, le tableau de l'Ordre enregistre une hausse de 81,5%.

Graphique n° 27 : Effectifs des anesthésistes-réanimateurs (de l'observé à l'attendu)

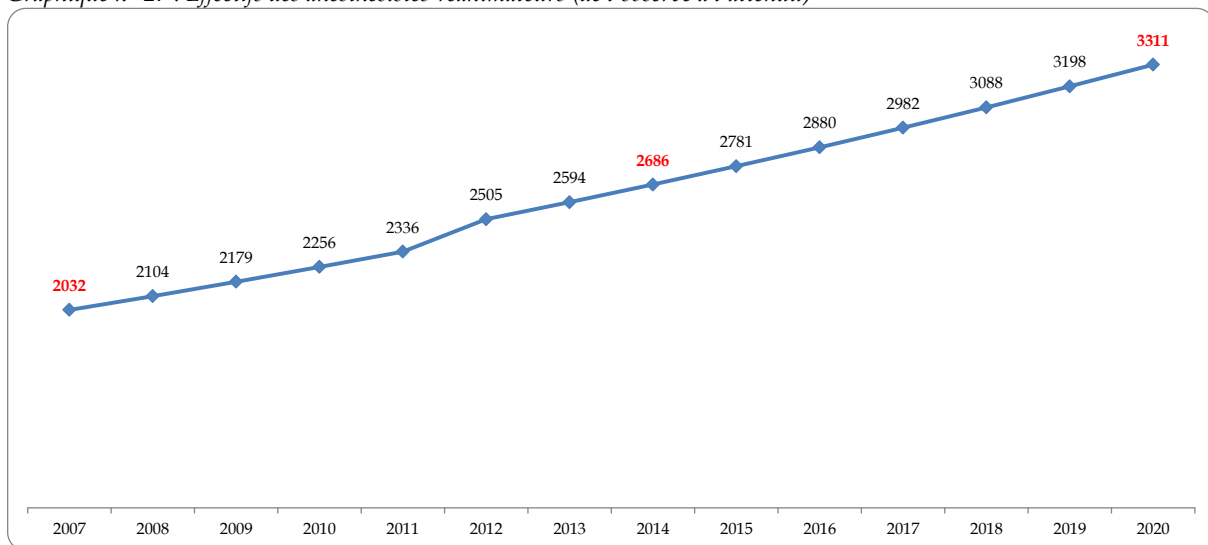

Graphique n° 28 : Proportion comparative des anesthésistes-réanimateurs UE/hors UE sur une échelle de temps

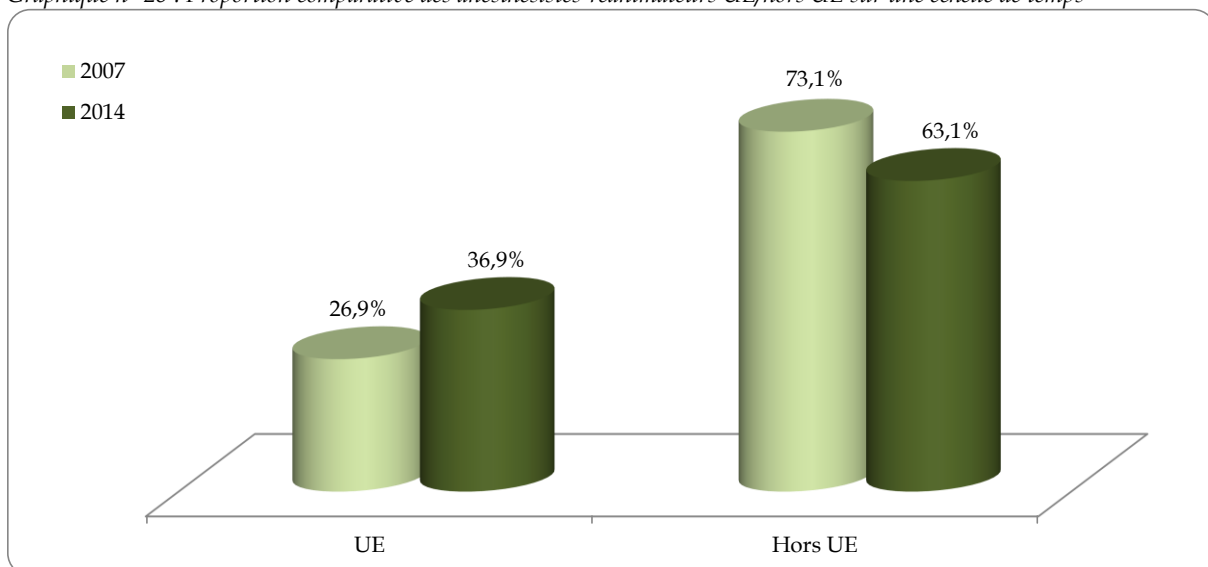

B.1 – Anesthésistes-Réanimateurs nés hors Union Européenne et hors France

➤ Du pays de naissance à l'obtention du diplôme

55,8% des effectifs sont nés dans un des trois pays du Maghreb et se décomposent de la manière suivante : Algérie (28,6%) – Maroc (16,9%) – Tunisie (10,2%).

Graphique n° 29 : Flux migratoires des anesthésistes-réanimateurs (nés hors Union Européenne)

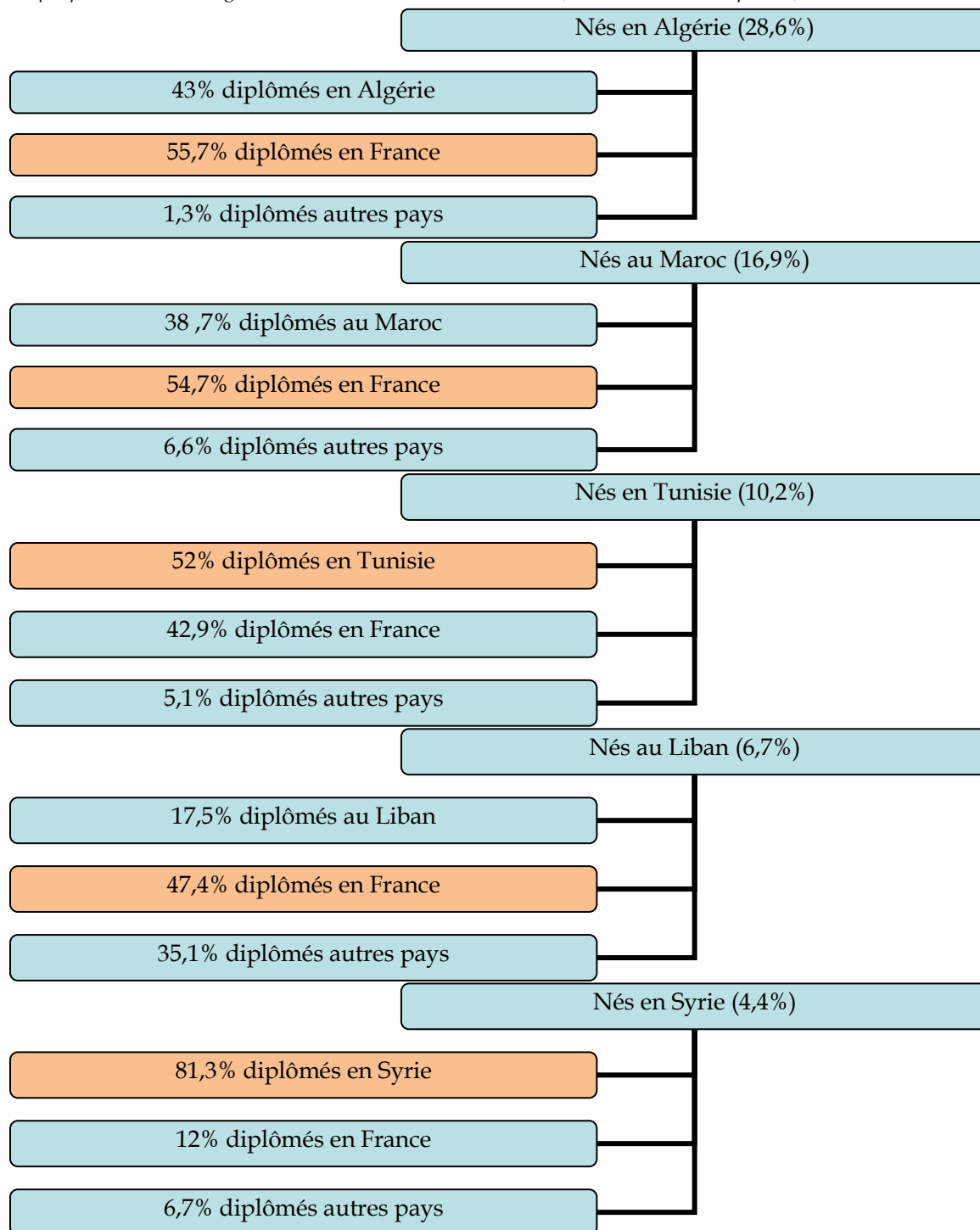

➤ Année de première inscription

L'inscription au tableau de l'Ordre des médecins spécialistes en anesthésie-réanimation est très segmentée. On note deux échelles de temps :

↗ Les années 1980/2000

↗ Les années 1990/ ≥ 2010

Graphique n° 30 : Proportion des premières inscriptions en anesthésie-réanimation (nés hors Union Européenne)

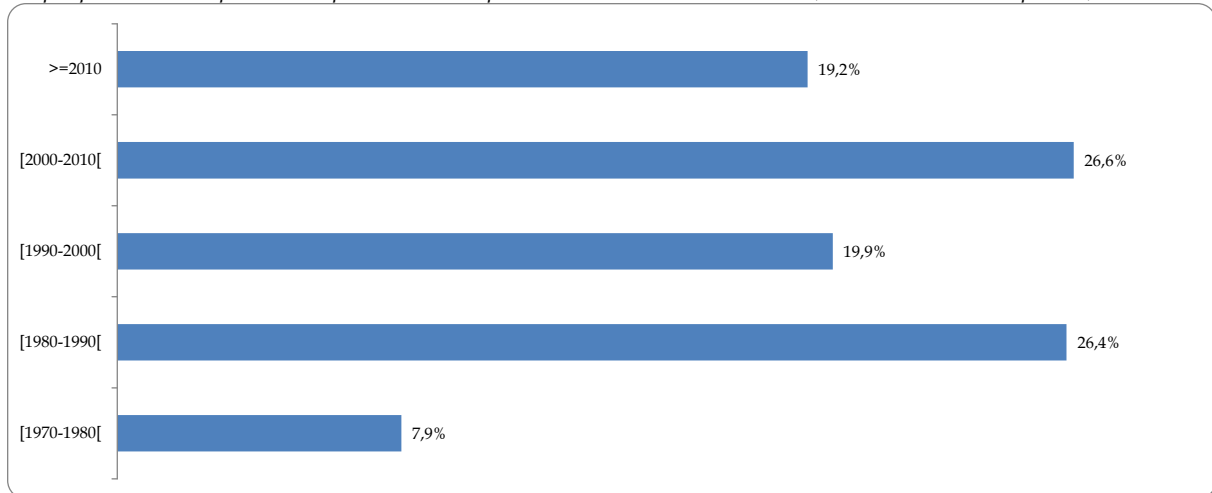

La décomposition de ces données temporelles selon l'origine géographique met en évidence des flux migratoires spécifiques telles que les années 1970/1980 marquées par l'arrivée des médecins nés en Algérie.

La décennie 1990 voit l'arrivée des médecins libanais alors que la décennie suivante est marquée par l'arrivée des médecins syriens.

Graphique n° 31 : Typologie des flux migratoires selon l'origine géographique

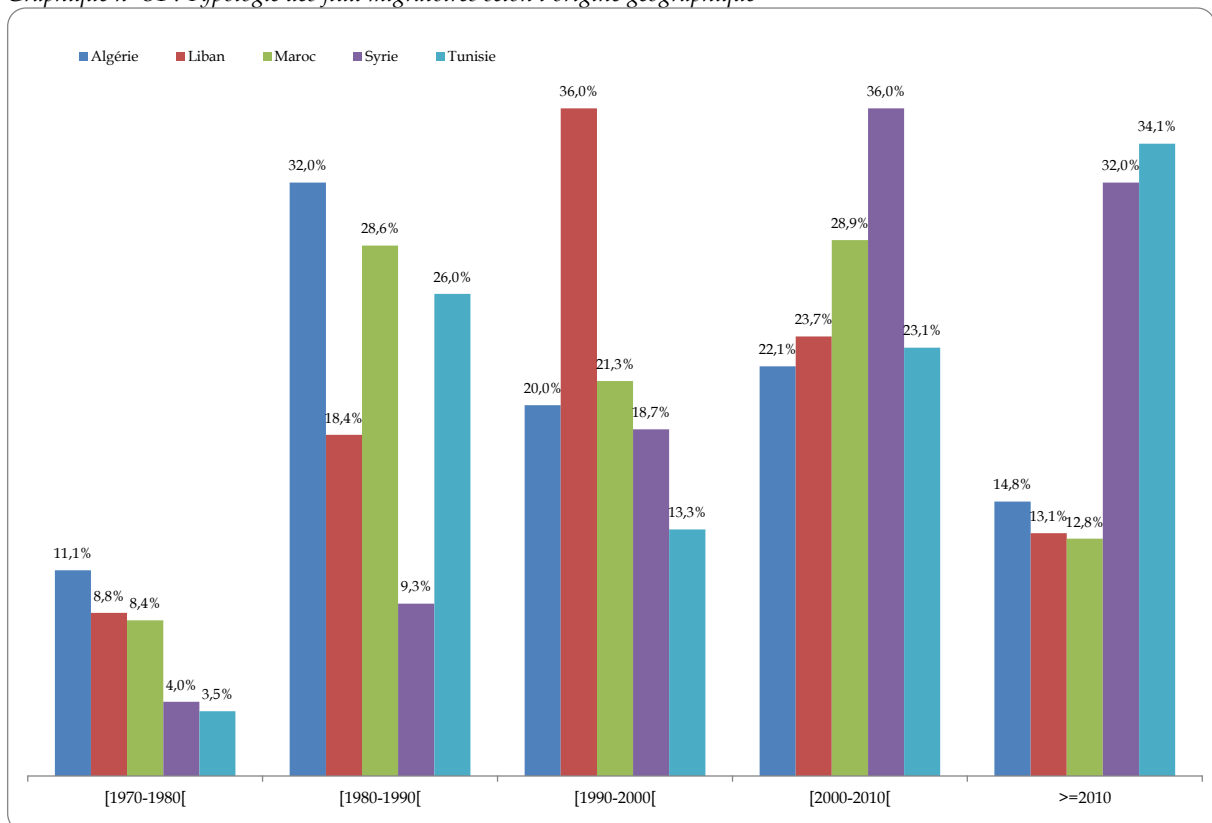

➤ Profil démographique

Âgés en moyenne de 53,4 ans, les médecins anesthésistes-réanimateurs nés dans un pays, autre que la France et l'Union Européenne, sont massivement représentés par les hommes (74%).

Les anesthésistes-réanimateurs âgés de moins de 40 ans représentent à peine 10% des effectifs alors que ceux âgés de 60 ans et plus représentent 30% des effectifs.

Graphique n° 32 : Pyramide des âges des anesthésistes-réanimateurs (nés hors Union Européenne)

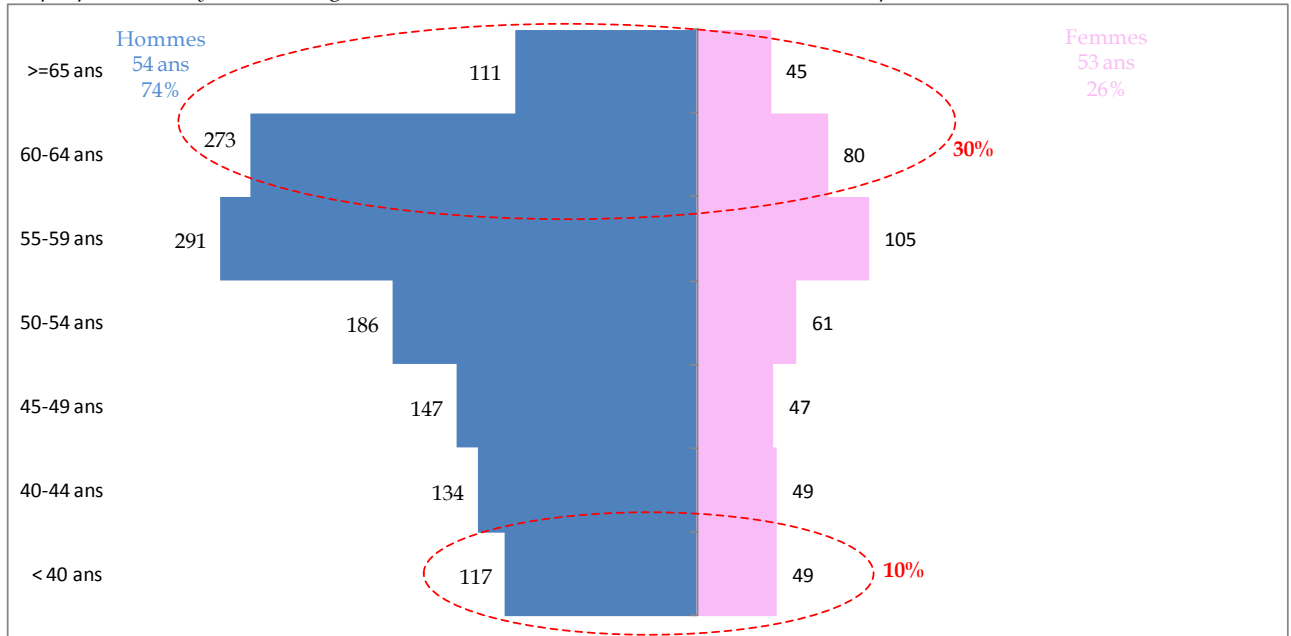

➤ Modes d'exercice

À peine un tiers de ces médecins exerce son activité en secteur libéral exclusif.

Graphique n° 33 : Modes d'exercice des anesthésistes-réanimateurs (nés hors Union Européenne)

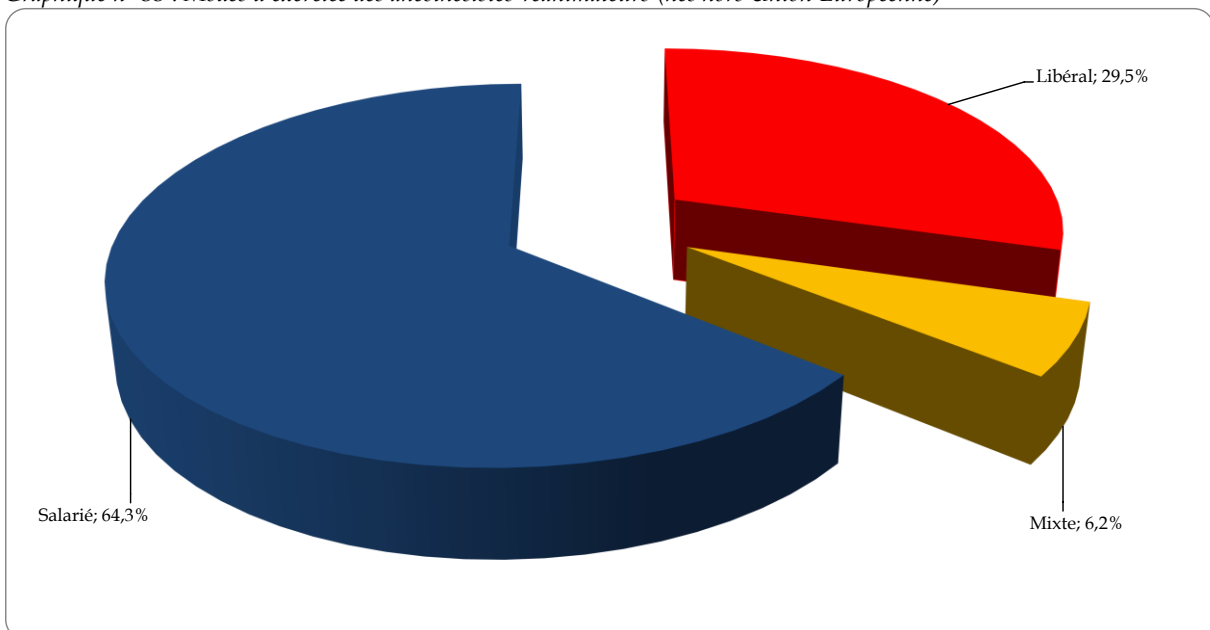

➤ Approche territoriale : attractivité et déclin des régions

Sur la période 2007/2014, les effectifs des médecins spécialistes en anesthésie-réanimation nés dans un pays hors Union Européenne ont augmenté en moyenne de 32,2%.

L'analyse de la variation des effectifs à l'échelle régionale met en évidence des disparités territoriales : seize régions ont enregistré une hausse des effectifs et six une diminution.

L'Auvergne est la région qui comptabilise la plus forte hausse des effectifs (+68%). Le Nord-Pas-de-Calais occupe la seconde place (+60,3%) et la Basse-Normandie se positionne au troisième rang des régions les plus attractives (+56%).

À l'opposé, la Bourgogne est la région qui enregistre la plus forte baisse des effectifs d'anesthésistes-réanimateurs nés dans un pays autre que l'UE (-26,7%). La région des Pays-de-la-Loire est la seconde région de France la moins attractive (-12,5%) et la région PACA la troisième région qui comptabilise la plus forte diminution (-11,6%).

Carte n° 8 : Répartition des anesthésistes-réanimateurs nés hors Union Européenne - Variation des effectifs 2007/2014

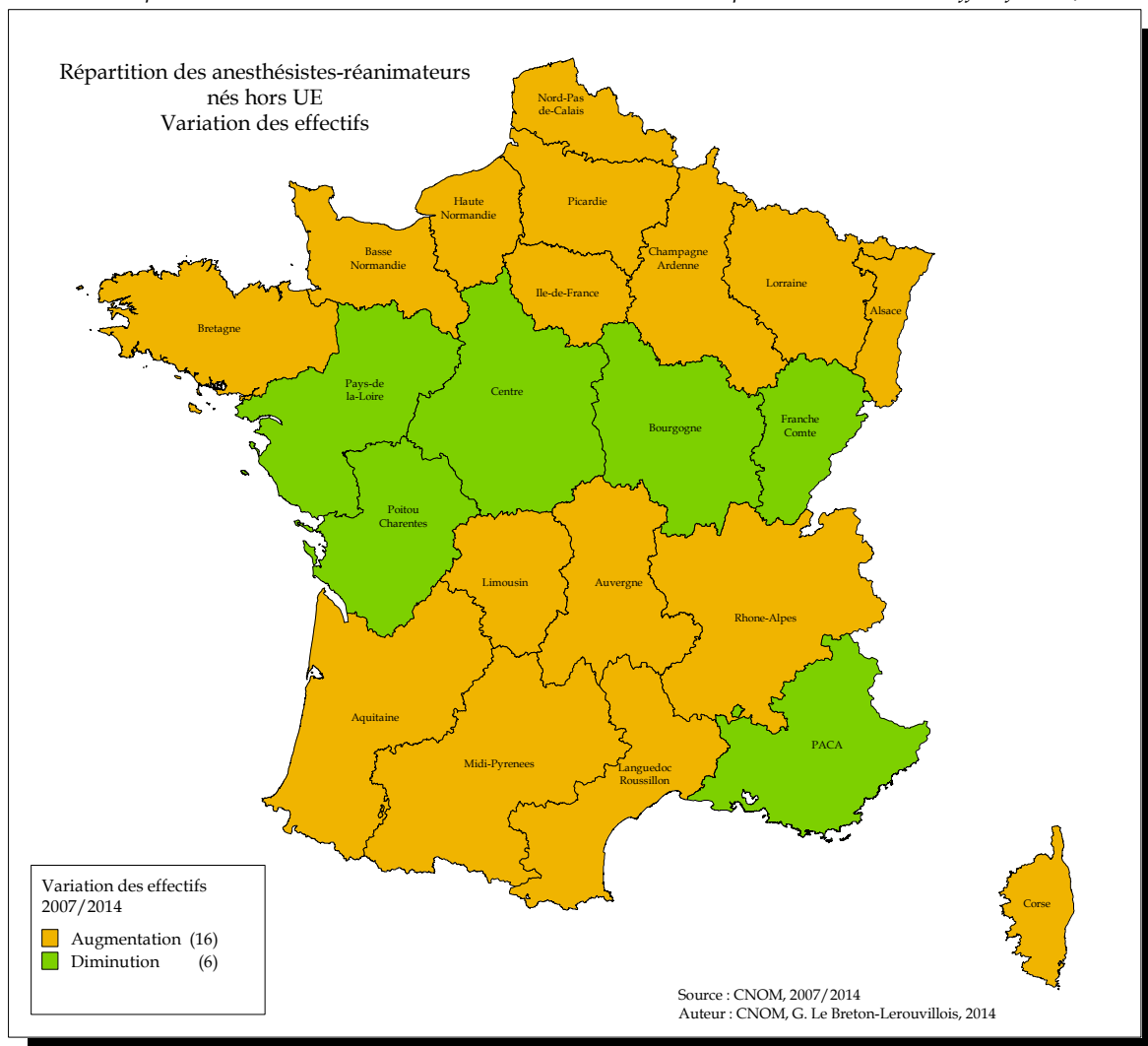

B.2 – Anesthésistes-Réanimateurs nés dans un pays de l'Union Européenne

Actuellement, le tableau de l'Ordre recense 991 médecins anesthésistes-réanimateurs qui sont nés dans un pays de l'Union Européenne (hors France). Les effectifs ont augmenté de 81,5% sur la période 2007/2014 et ont une forte probabilité de continuer de croître d'ici à 2020.

Graphique n° 34 : Effectifs des anesthésistes-réanimateurs originaires de l'Union Européenne (de l'observé à l'attendu)

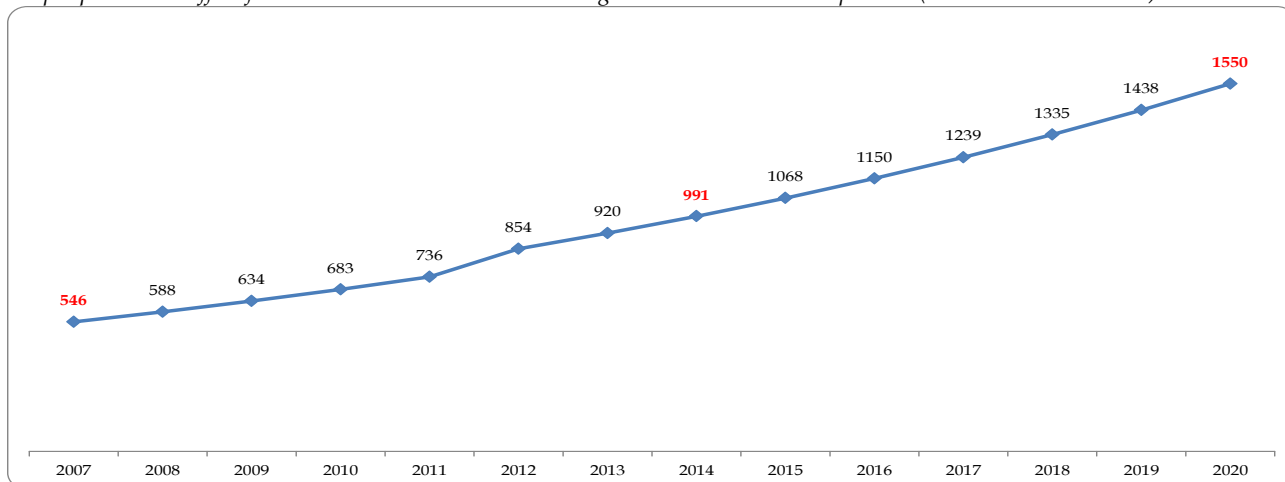

➤ L'origine géographique

30,5% des anesthésistes-réanimateurs sont nés en Roumanie et 20,2% en Allemagne. La Belgique occupe le troisième rang (14%).

Carte n° 9 : L'origine géographique des anesthésistes-réanimateurs nés dans un pays de l'Union Européenne

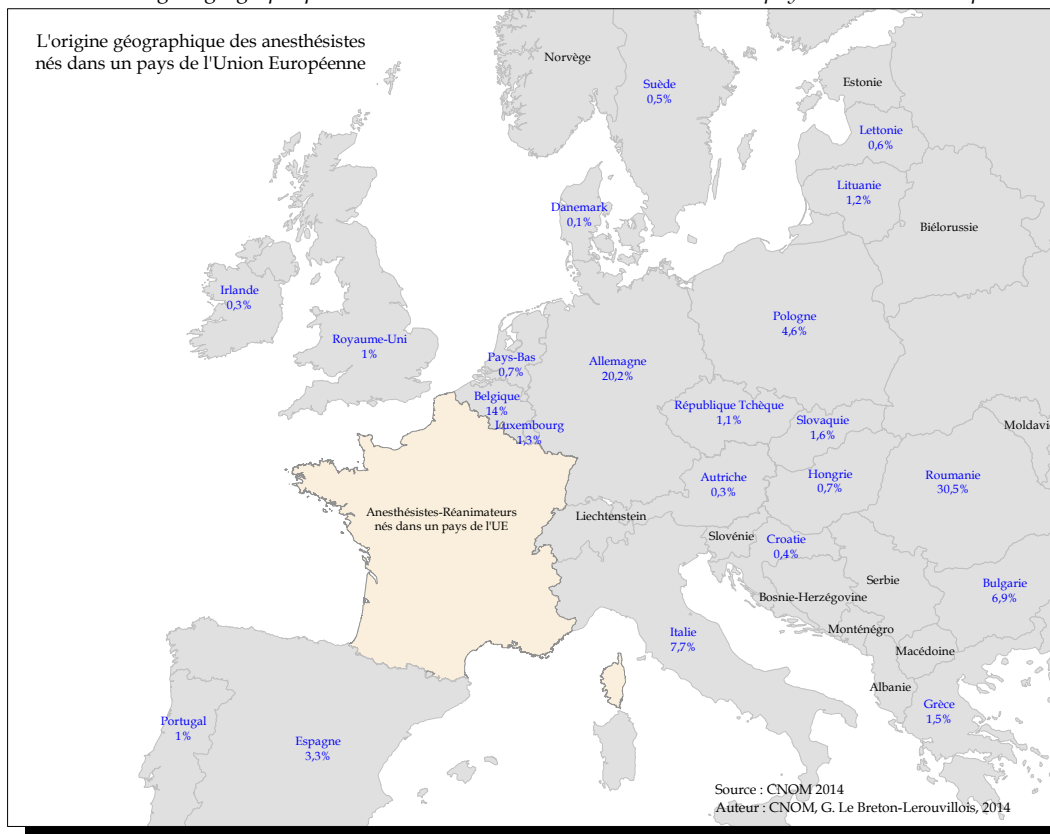

➤ Du pays de naissance à l'obtention du diplôme

En moyenne, 14,3% des médecins spécialistes en anesthésie-réanimation, nés dans un pays de l'Union Européenne, ont obtenu leur diplôme en France. Cette proportion varie selon le pays de naissance (cf. graphique ci-dessous).

Graphique n° 35 : Flux migratoires des anesthésistes-réanimateurs (nés Union Européenne)

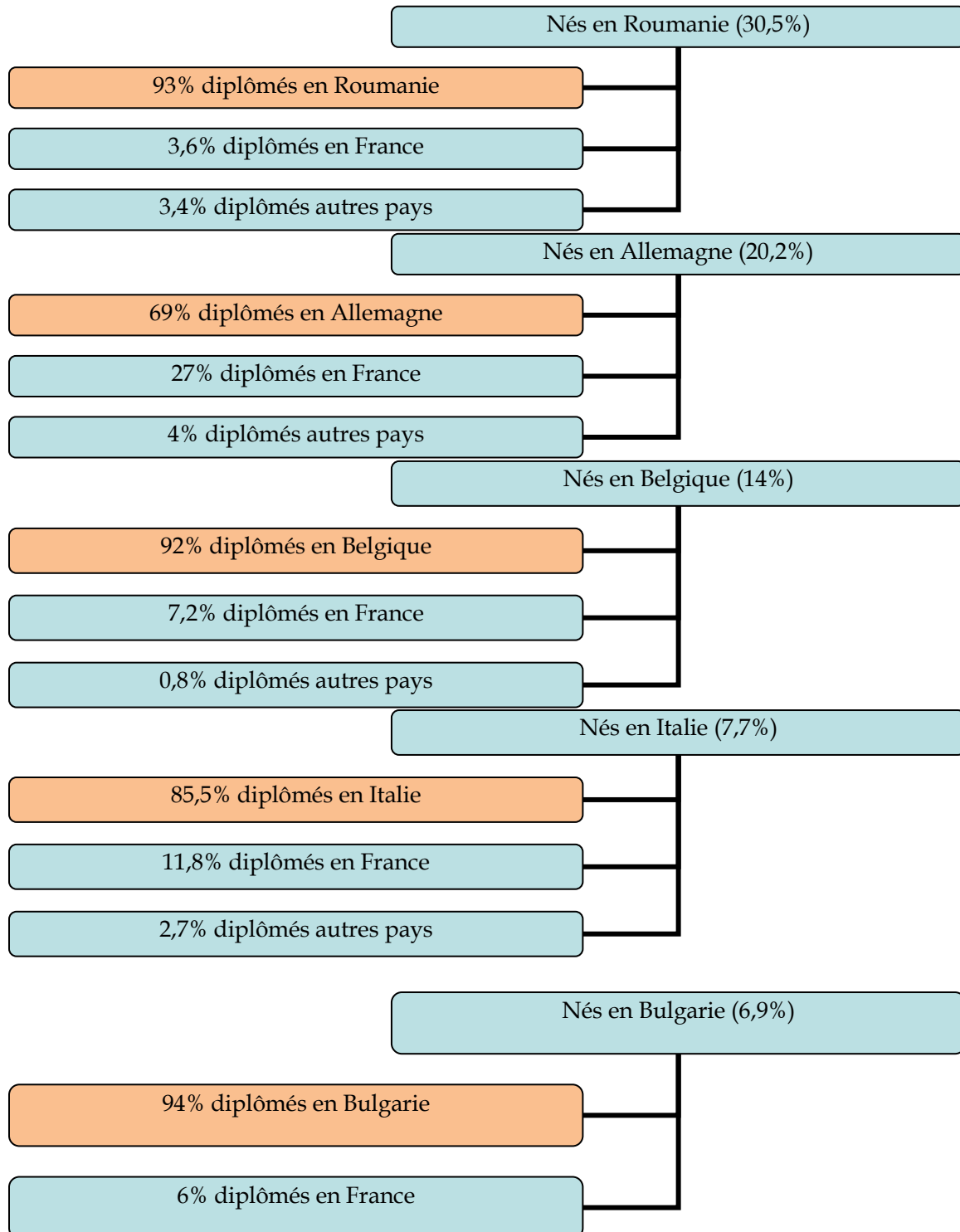

➤ Année de première inscription

75% des anesthésistes-réanimateurs se sont inscrits pour la première fois à un tableau de l'Ordre après les années 2000.

Graphique n° 36 : Proportion des premières inscriptions en anesthésie-réanimation (nés Union Européenne)

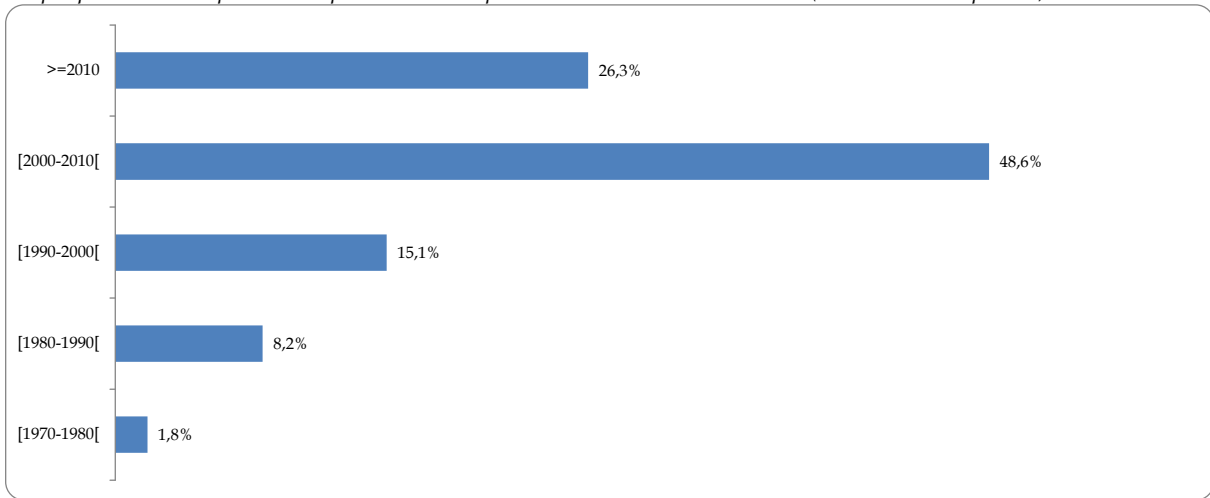

Les décennies 1980 et 1990 sont marquées par l'arrivée des médecins anesthésistes-réanimateurs de nationalité belge.

Depuis 2010, les effectifs des italiens et des Roumains se répartissent équitablement au tableau de l'Ordre, alors que la décennie 2000 a la particularité de surreprésenter les médecins d'origine bulgare.

Graphique n° 37 : Typologie des flux migratoires selon l'origine géographique

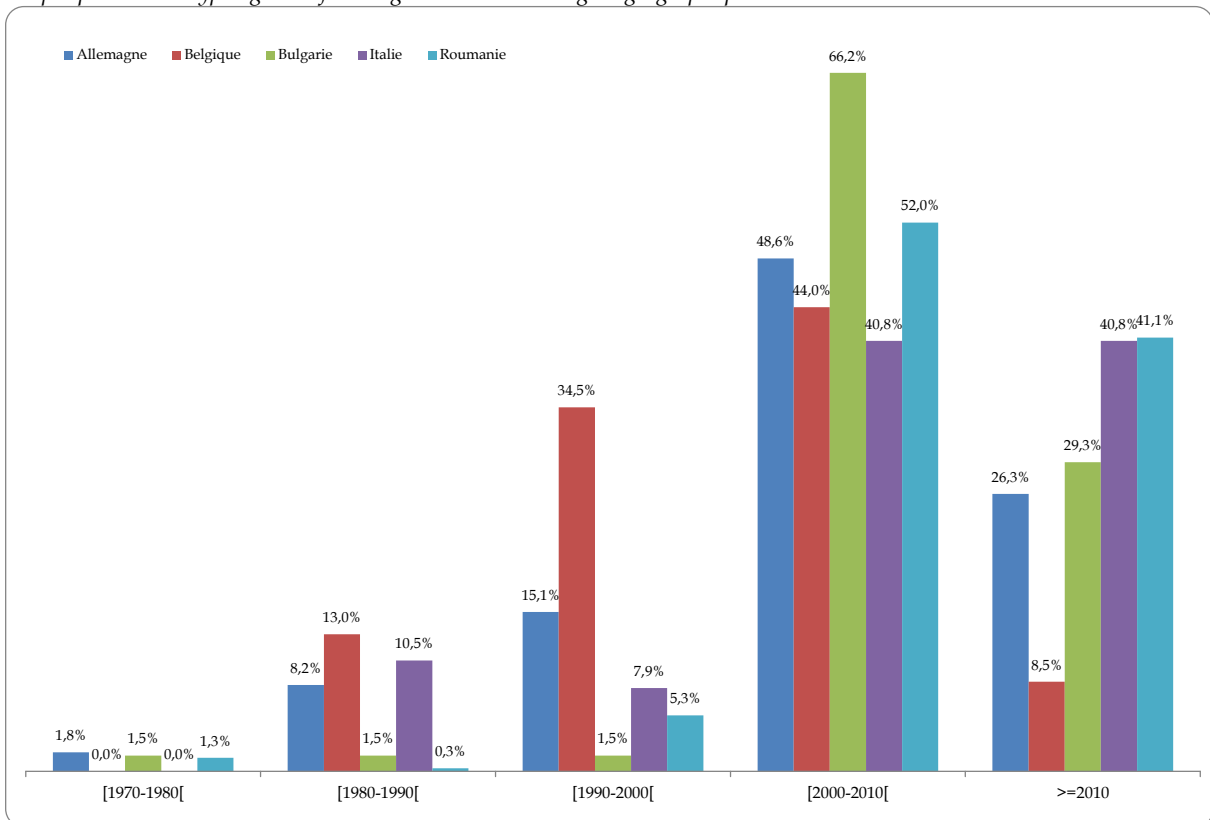

➤ Profil démographique

Âgés en moyenne de 47,1 ans, les médecins anesthésistes-réanimateurs nés dans un pays de l'Union Européenne sont représentés quasi-équitablement entre les hommes et les femmes.

Les anesthésistes-réanimateurs âgés de moins de 40 ans représentent un quart des effectifs tandis que ceux âgés de 60 ans et plus représentent 11,4% des effectifs.

Graphique n° 38 : Pyramide des âges des anesthésistes-réanimateurs (nés Union Européenne)

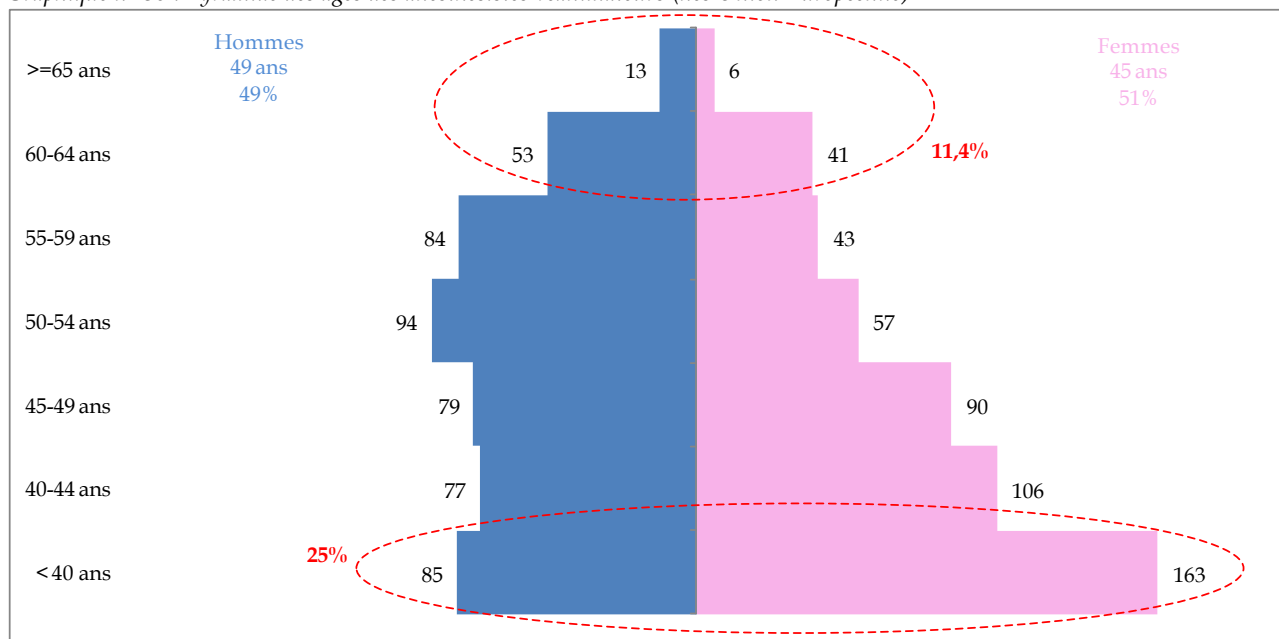

➤ Modes d'exercice

70,7% des anesthésistes-réanimateurs nés dans un pays de l'Union Européenne exercent leur spécialité en tant que médecin salarié.

Graphique n°39 : Modes d'exercice des anesthésistes-réanimateurs (nés Union Européenne)

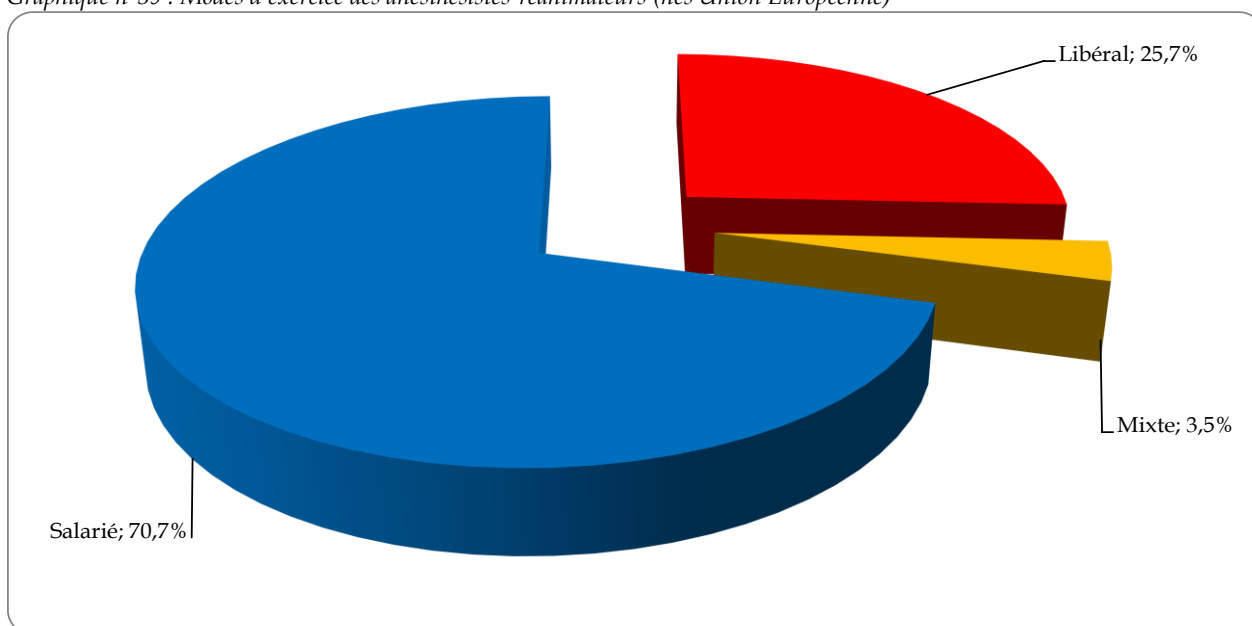

➤ Approche territoriale

À l'exception de la Corse et de la Haute-Normandie, l'ensemble des régions recense une hausse des inscriptions à l'Ordre des médecins, spécialistes en anesthésie-réanimation, nés dans un pays de l'Union Européenne.

La Picardie est la région qui enregistre la plus forte hausse sur la période 2007-2014 (+360%). La Basse-Normandie occupe le second rang (+317%) des régions attractives. La Lorraine se positionne à la 3^{ème} place avec une hausse de 166% des effectifs sur la période 2007-2014.

À l'opposé, le Nord-Pas-de-Calais est la région de France qui enregistre la plus faible augmentation (+11%) des anesthésistes-réanimateurs, nés dans un pays de l'Union Européenne et exerçant sur le territoire français.

Les régions Champagne-Ardenne et Bourgogne occupent équitablement la 2^{ème} place avec une hausse de 19%.

Carte n° 10 : Les médecins anesthésistes-réanimateurs nés dans un pays de l'Union Européenne – Variation des effectifs 2007/2014

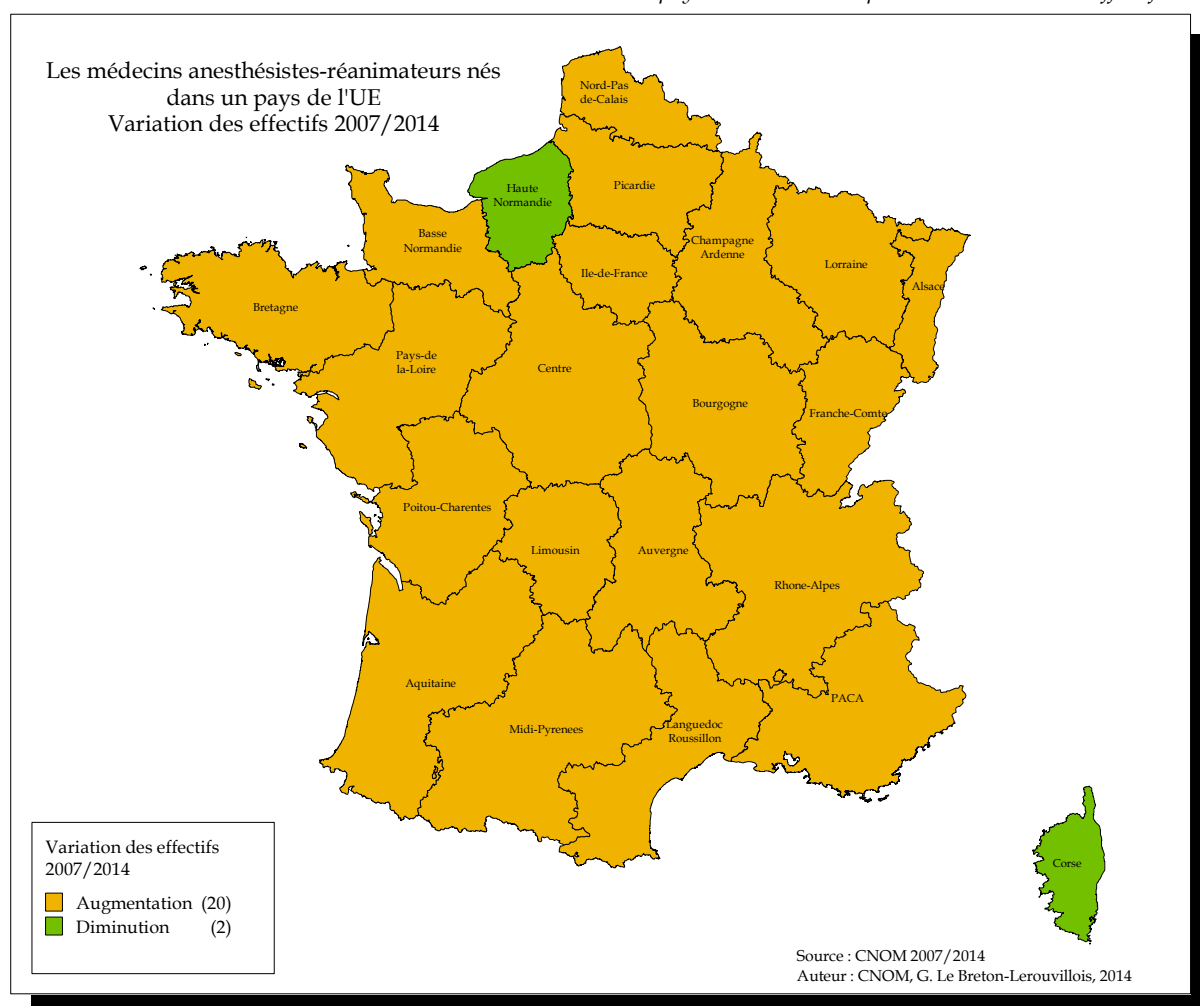

C - Radiodiagnostic et imagerie médicale

Parmi les 7 353 spécialistes en radiodiagnostic et imagerie médicale inscrits au tableau de l'Ordre en activité régulière, 1 948 sont nés dans un pays autre que la France (26,5%).

Entre 2007 et 2014, le nombre de radiologues (dont le pays de naissance est autre que la France) a augmenté de 25,5%. Les médecins nés hors France et hors Union Européenne sont majoritairement représentés (73%).

Graphique n° 40 : Effectifs des radiologues (de l'observé à l'attendu)

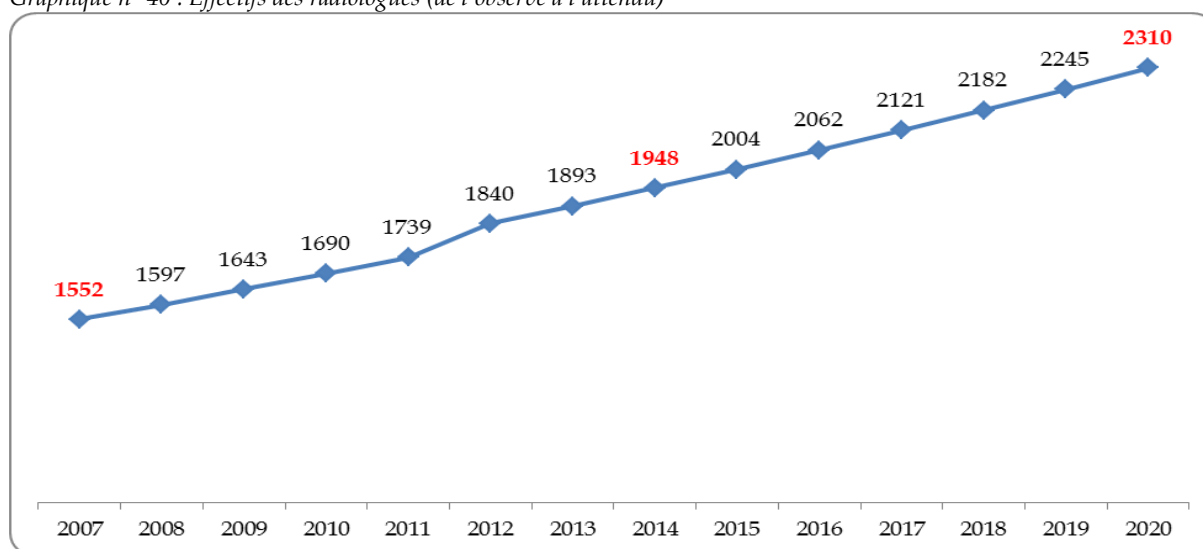

Bien que les radiologues nés hors Union Européenne soient proportionnellement plus importants que leurs homologues nés dans un pays de l'Union Européenne, ils enregistrent une baisse de leurs effectifs sur la période 2007/2014. Tandis que leurs confrères comptent une forte augmentation des effectifs qui a presque doublé en sept ans.

Graphique n° 41 : Proportion comparative des radiologues (nés UE/hors UE) sur une échelle de temps

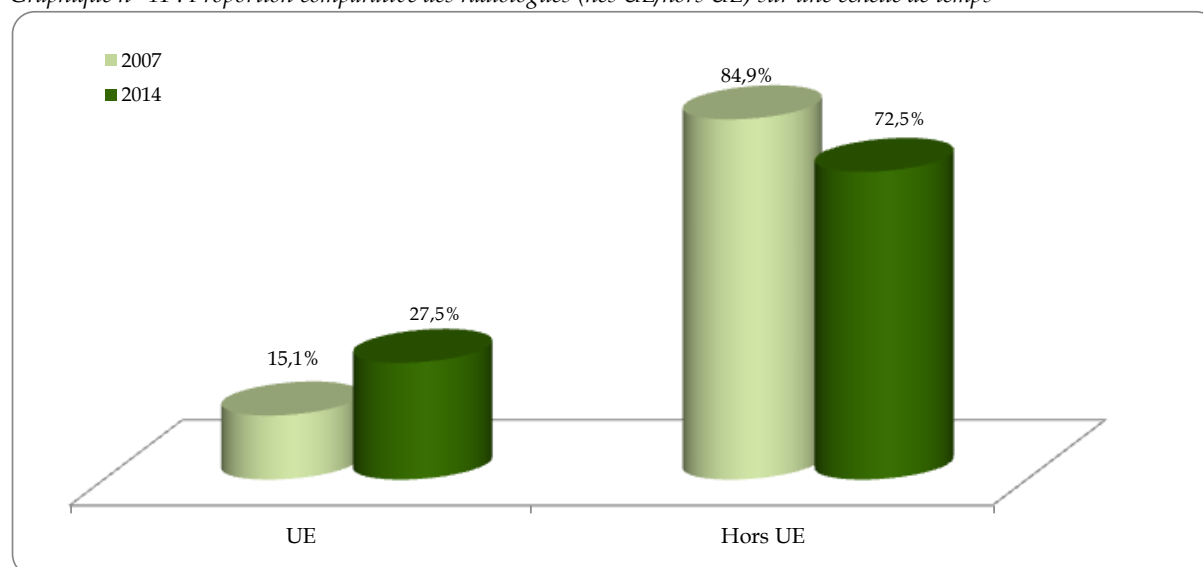

C.1 – Médecins spécialistes en radiodiagnostic et imagerie médicale, nés hors Union Européenne et hors France

➤ Du pays de naissance à l'obtention du diplôme

63,6% sont nés dans un des trois pays du Maghreb et se décomposent de la manière suivante : Algérie (32,8%) – Maroc (17,7%) – Tunisie (13,2%). Une grande majorité a obtenu son diplôme en France à l'exception des médecins originaires de Syrie dont 75,6% d'entre eux ont obtenu leur diplôme dans leur pays d'origine.

Graphique n° 42 : Flux migratoires des radiologues (nés hors Union Européenne)

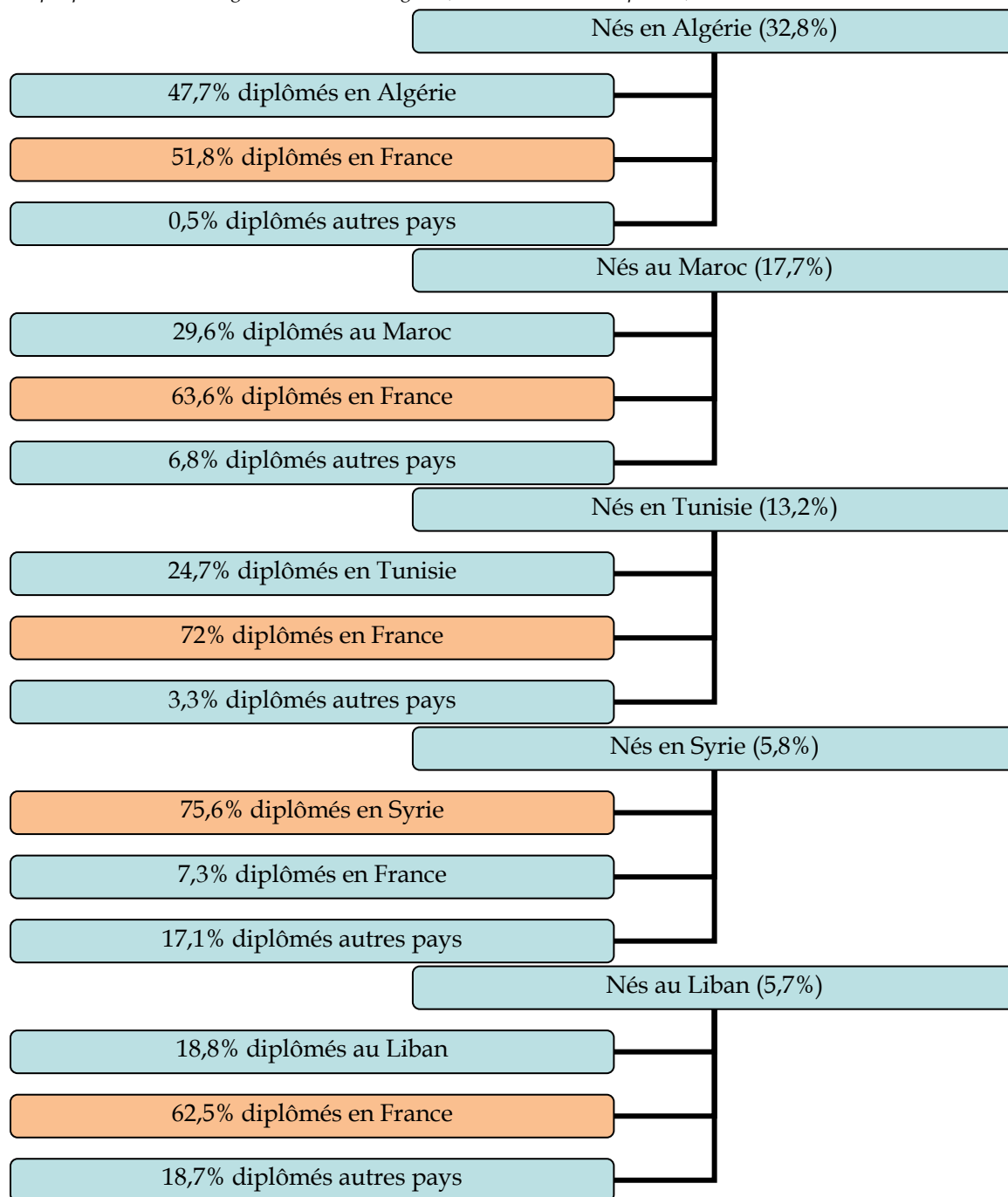

➤ Année de première inscription

Un tiers des radiologues nés hors Union Européenne s'est inscrit pour la première fois à un tableau de l'Ordre des médecins français avant 1990.

Graphique n° 43 : Proportion des premières inscriptions en radiologie et imagerie médicale (nés hors Union Européenne)

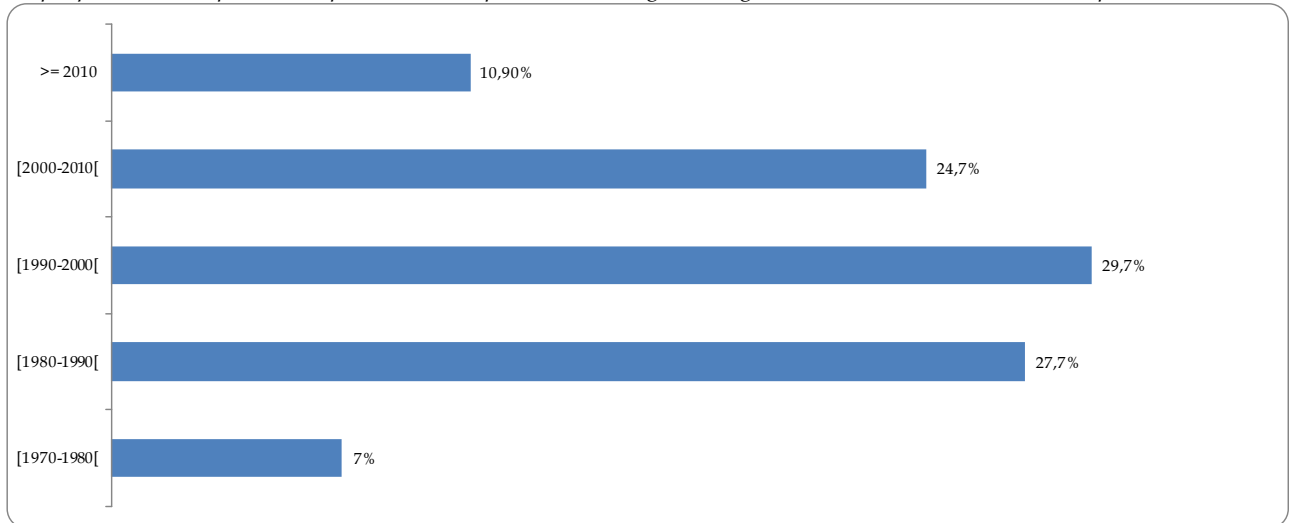

Quelle que soit la période temporelle, le nombre de radiologues originaires d'Algérie est proportionnellement plus important que celui de leurs homologues Marocains, Tunisiens, Syriens et Libanais.

Graphique n° 44 : Typologie des flux migratoires selon l'origine géographique

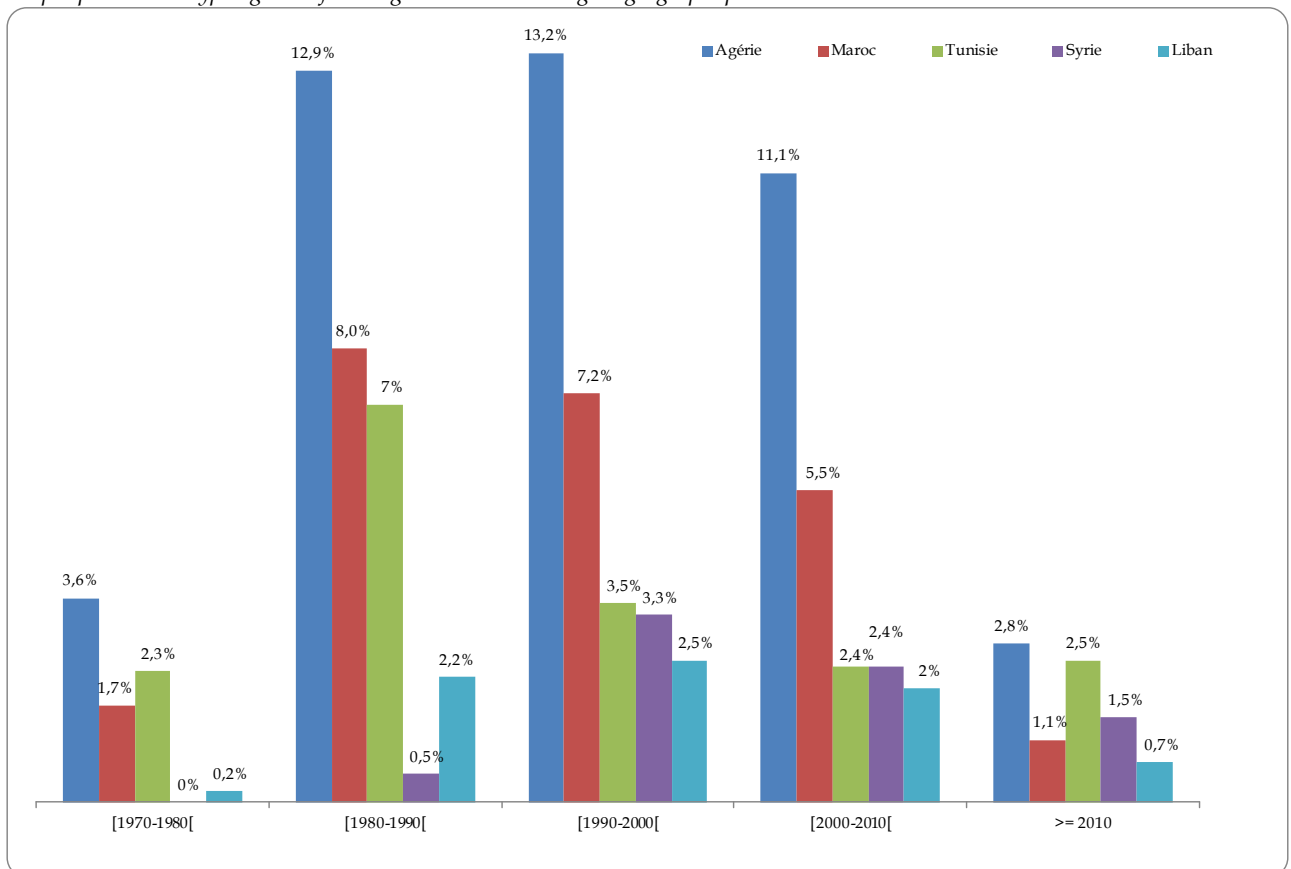

➤ Profil démographique

Âgés en moyenne de 54,1 ans, les radiologues, nés dans un pays autre que la France et l'Union Européenne, sont massivement représentés par les hommes (76%).

Les radiologues âgés de moins de 40 ans représentent 5% des effectifs et les femmes sont numériquement inférieures. Les médecins âgés de 60 ans et plus représentent 25,3% de la profession.

Graphique n° 45 : Pyramide des âges des radiologues (nés hors Union Européenne)

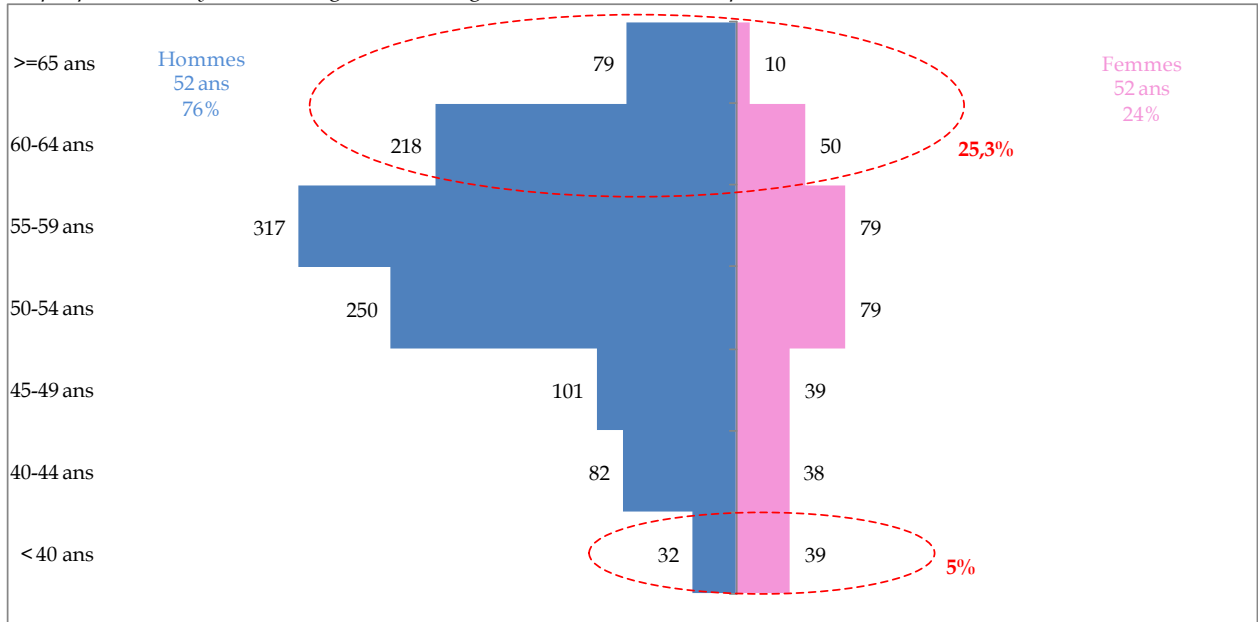

➤ Modes d'exercice

Un radiologue sur deux exerce son activité en secteur libéral. S'y rajoutent les radiologues qui ont choisi un exercice mixte à dominante libérale. Par conséquent, plus de 70% des radiologues, nés hors Union Européenne, pratiquent leur spécialité en tant que libéral.

Graphique n° 46 : Modes d'exercice des radiologues (nés hors Union Européenne)

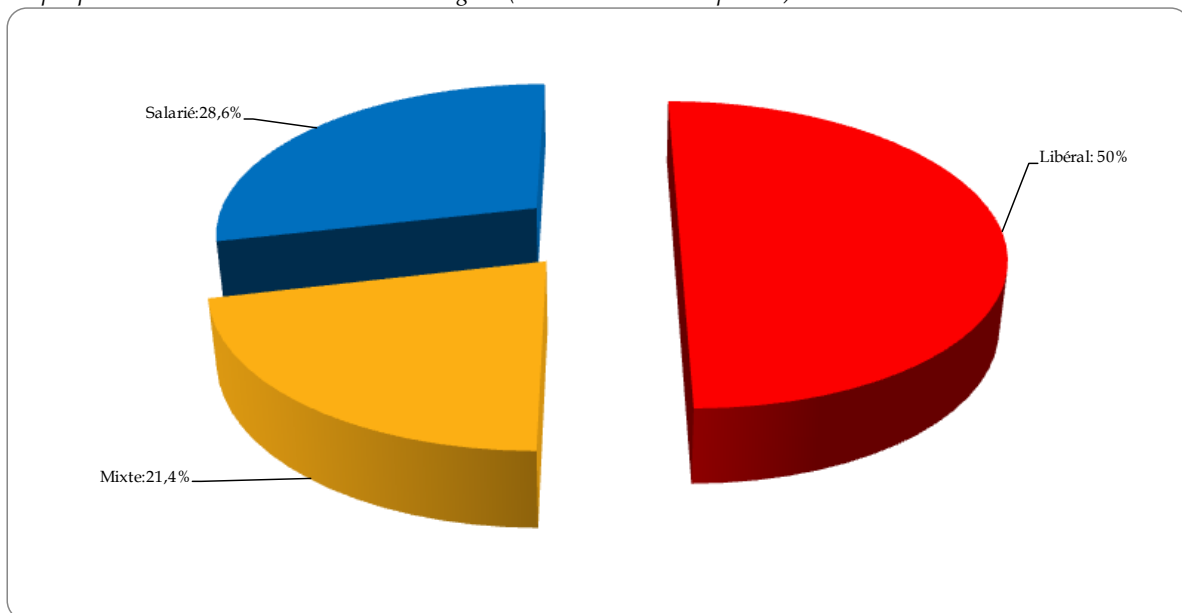

➤ Approche territoriale : attractivité et déclin des régions

Sur la période 2007/2014, les effectifs des médecins spécialistes en radiodiagnostic et imagerie médicale, nés dans un pays hors Union Européenne, ont augmenté de 7,2%.

L'analyse de la variation des effectifs à l'échelle régionale met en évidence des disparités territoriales.

Les régions Aquitaine, Corse et PACA enregistrent des baisses d'effectifs de médecins nés dans un autre pays que l'Union Européenne et qui sont qualifiés en radiodiagnostic et imagerie médicale.

Les régions Bretagne et Lorraine stabilisent leurs effectifs de médecins radiologues nés hors Union Européenne.

Dix-sept régions comptabilisent une augmentation des inscrits au tableau de l'Ordre spécialistes en radiodiagnostic et imagerie médicale. La région Auvergne recense la plus forte hausse (+67%), la Haute-Normandie se situe en seconde position des régions les plus attractives (+41%) et le Poitou-Charentes occupe le troisième rang (+30%).

Carte n° 11 : Répartition des radiologues nés hors Union Européenne – Variations des effectifs

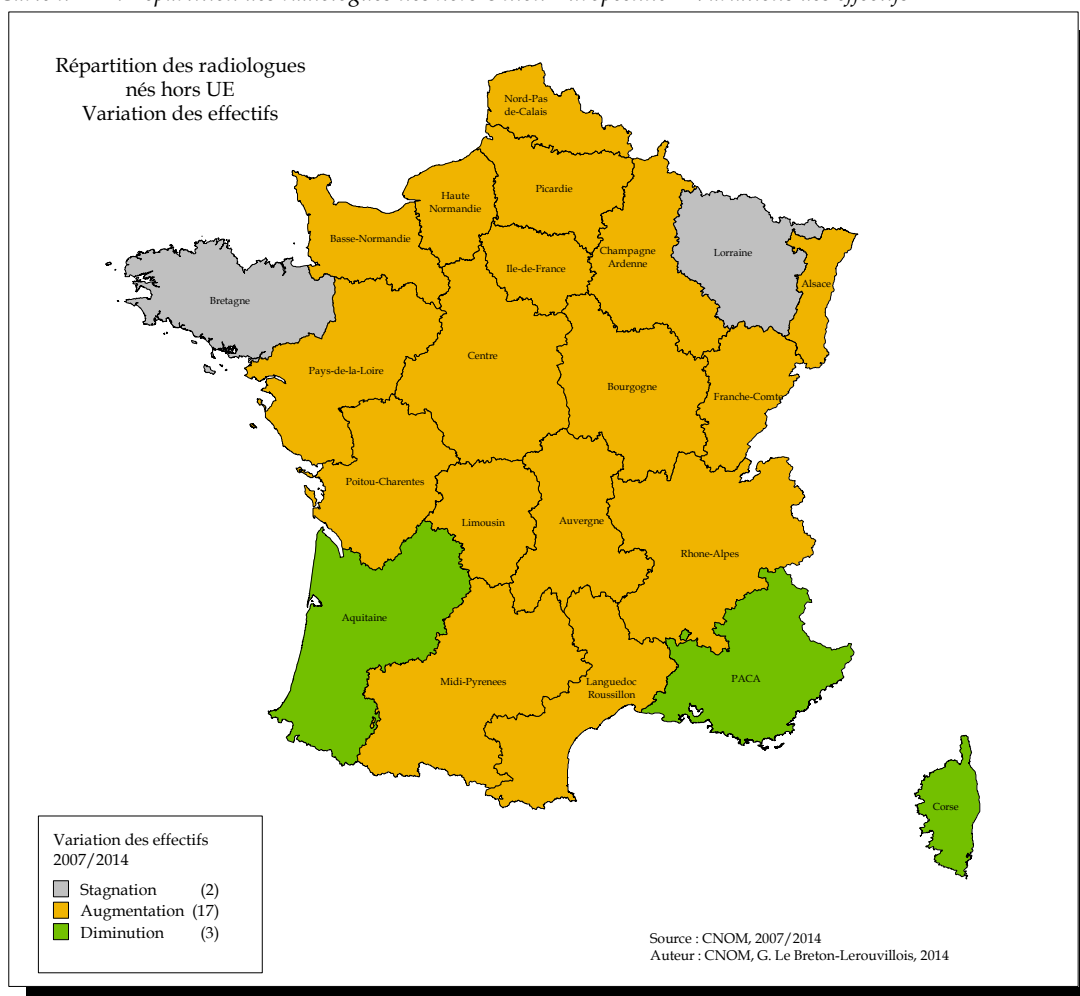

C.2 – Médecins spécialistes en radiodiagnostic et imagerie médicale, nés dans un pays de l'Union Européenne

Actuellement, le tableau de l'Ordre recense 531 médecins spécialistes en radiodiagnostic et imagerie médicale qui sont nés dans un pays de l'Union Européenne (hors France). Les effectifs ont augmenté de 81,8% sur la période 2007/2014 et ont une forte probabilité de continuer de croître d'ici à 2020.

Graphique n° 47 : Effectifs des radiologues de l'Union Européenne (de l'observé à l'attendu)

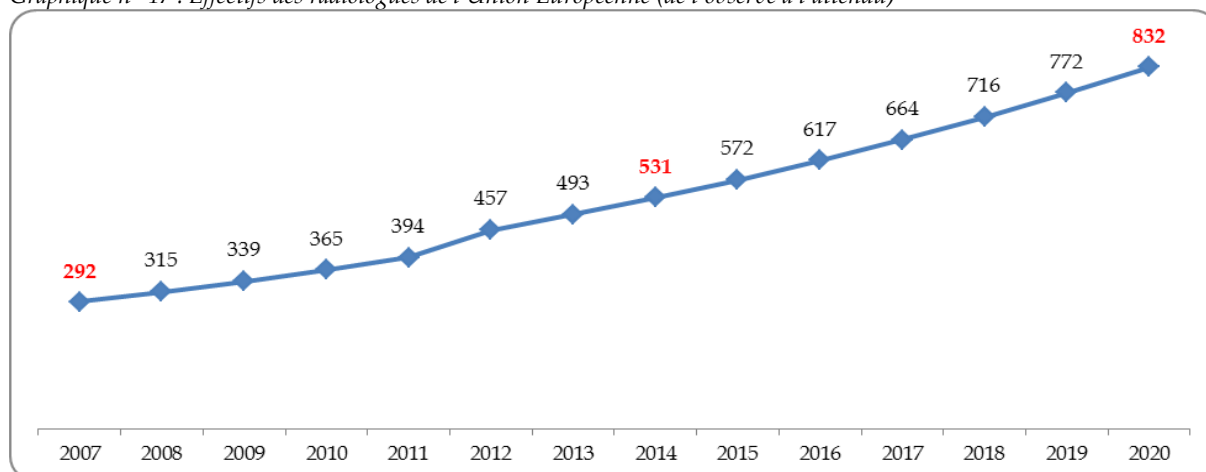

➤ L'origine géographique

45,2% des radiologues sont nés en Roumanie et 16,8% en Belgique. L'Italie occupe le troisième rang (9,6%).

Carte n° 12 : L'origine géographique des radiologues nés dans un autre pays que la France



➤ Du pays de naissance à l'obtention du diplôme

En moyenne, 15,6% des médecins spécialistes en radiodiagnostic et imagerie médicale, nés dans un pays de l'Union Européenne, ont obtenu leur diplôme en France. Cette proportion varie selon le pays de naissance. À noter que les médecins nés en Allemagne ont obtenu majoritairement leur diplôme en France (66,7%) alors qu'ils ne sont plus que 3% lorsqu'ils sont nés en Roumanie.

Graphique n° 48 : Flux migratoires des radiologues (nés Union Européenne)

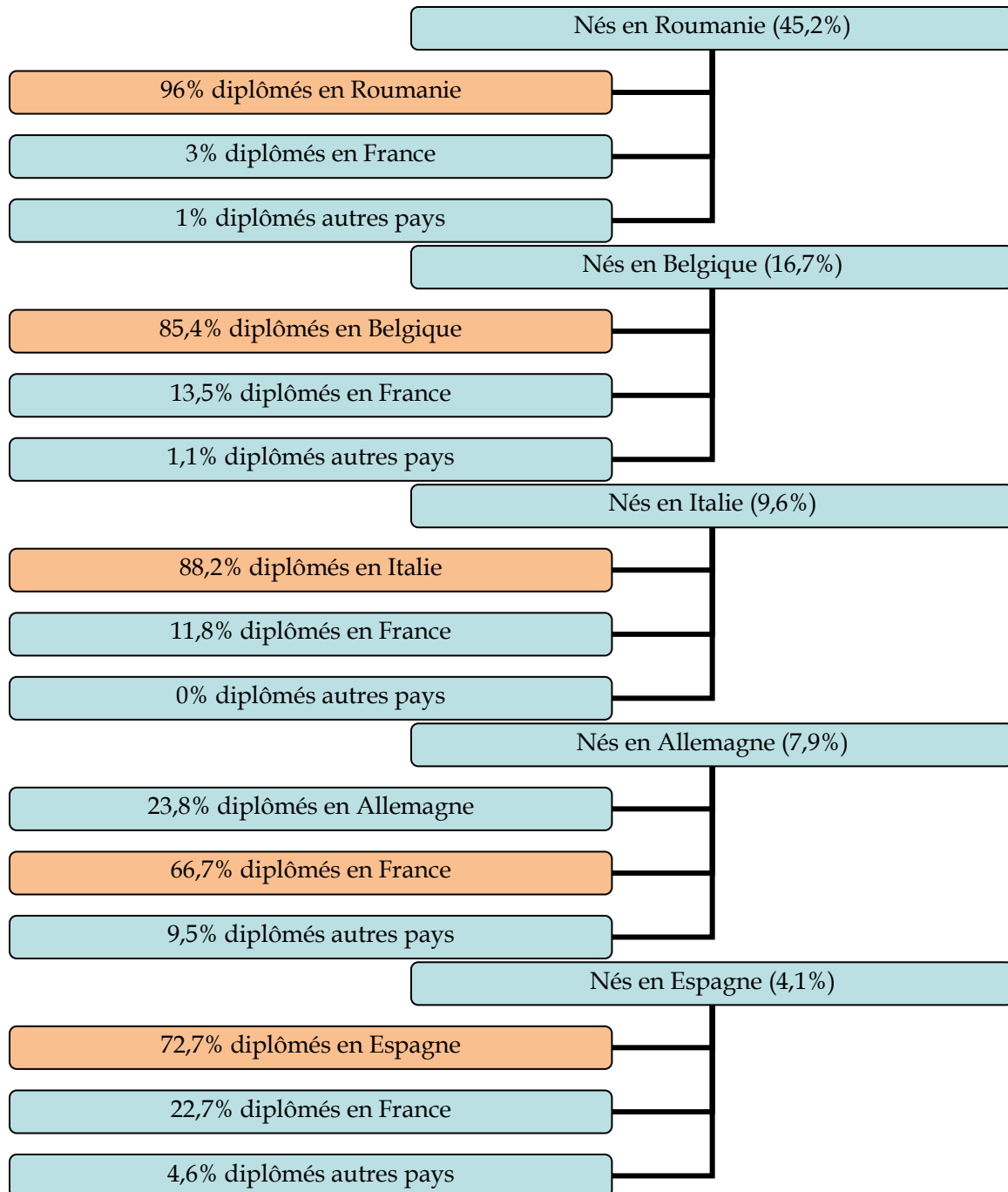

➤ Année de première inscription

Presque 80% des radiologues nés dans un pays de l'Union Européenne se sont inscrits pour la première fois à l'Ordre au cours de la dernière décennie.

Graphique n° 49 : Proportion des premières inscriptions en radiologie et imagerie médicale (nés Union Européenne)

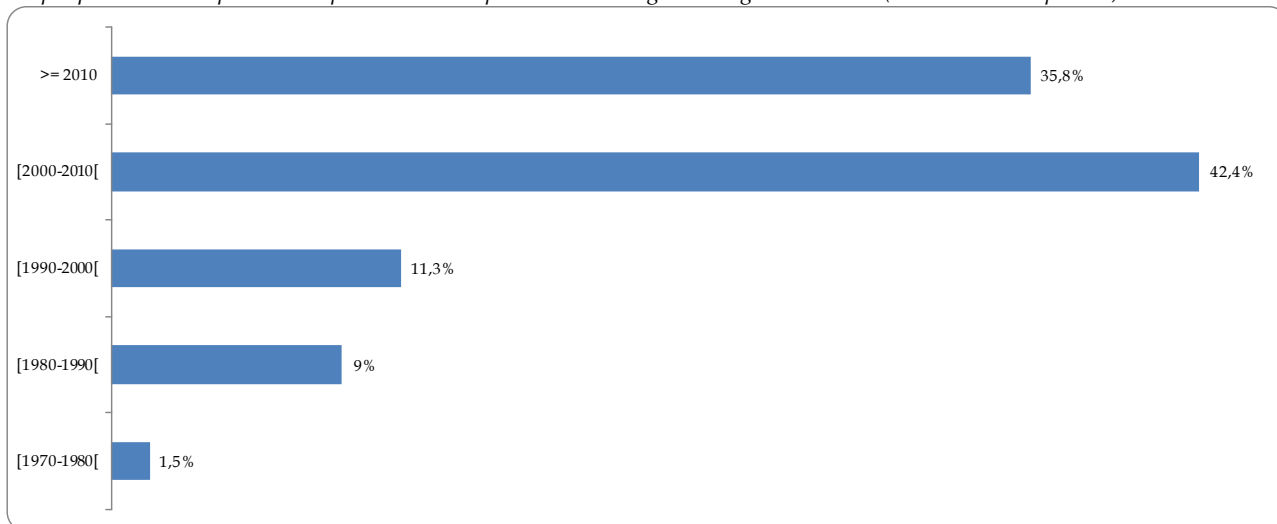

Alors que la décennie 1990 est majoritairement représentée par les médecins originaires de Belgique ; les suivantes sont massivement représentées par les médecins originaires de Roumanie.

Graphique n° 50 : Typologie des flux migratoires selon l'origine géographique

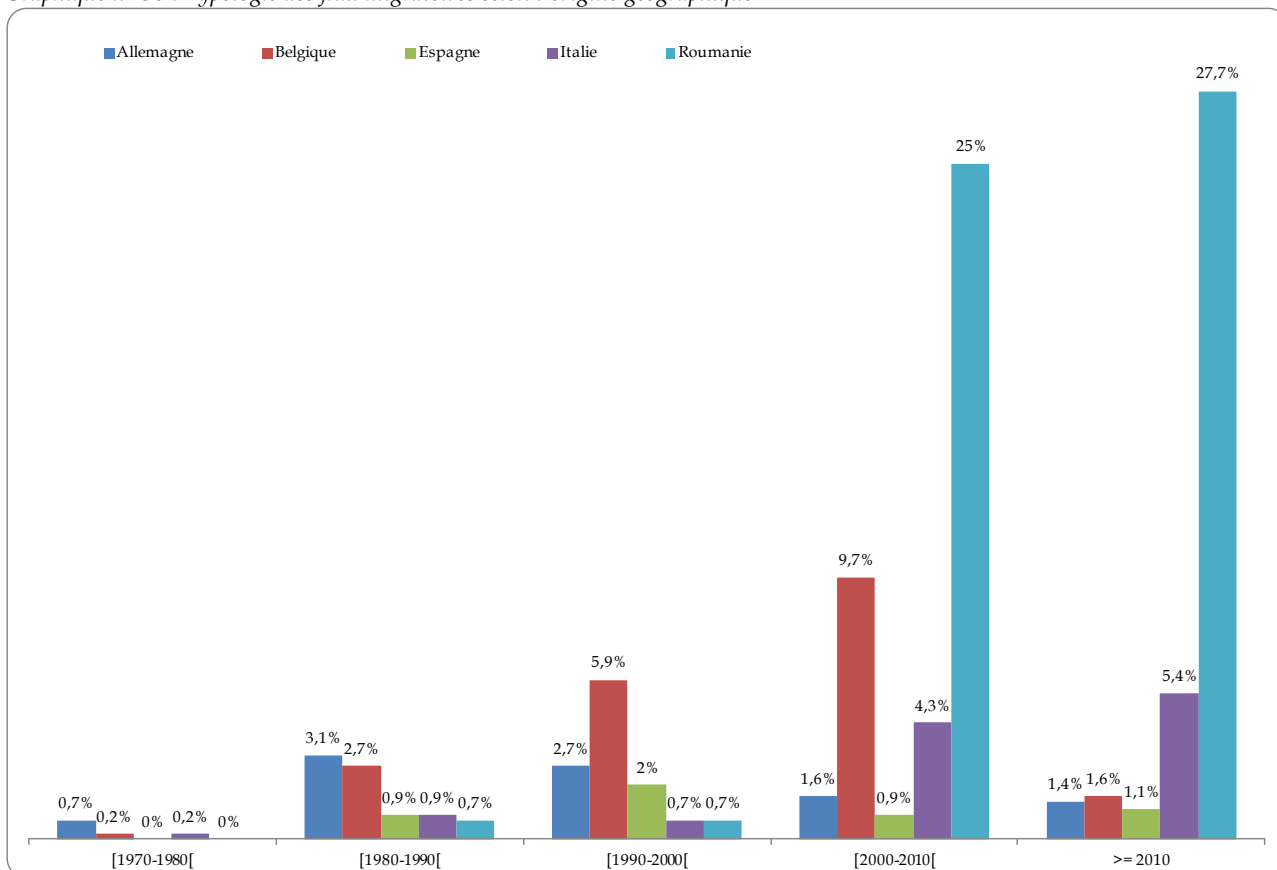

➤ Profil démographique

Âgés en moyenne de 45 ans, les médecins radiologues nés dans un pays de l'Union Européenne sont représentés à 44% par les hommes et 56% par les femmes.

Les radiologues âgés de moins de 40 ans représentent 37,3% des effectifs tandis que ceux âgés de 60 ans et plus représentent 11,5%

Graphique n° 51 : Pyramide des âges des radiologues (nés Union Européenne)

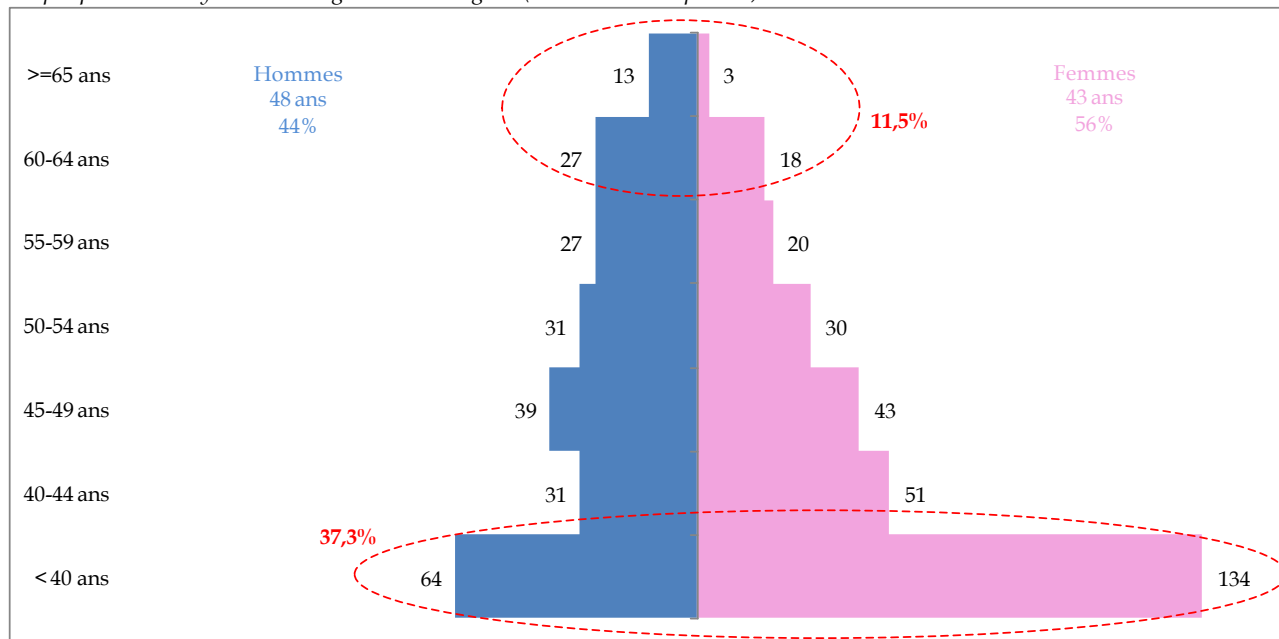

➤ Modes d'exercice

À peine 60% des radiologues originaires d'un pays de l'Union Européenne exercent la radiologie en France en tant que médecin salarié. Un tiers pratique leur spécialité en secteur libéral exclusif.

Graphique n° 52 : Modes d'exercice des radiologues (nés Union Européenne)

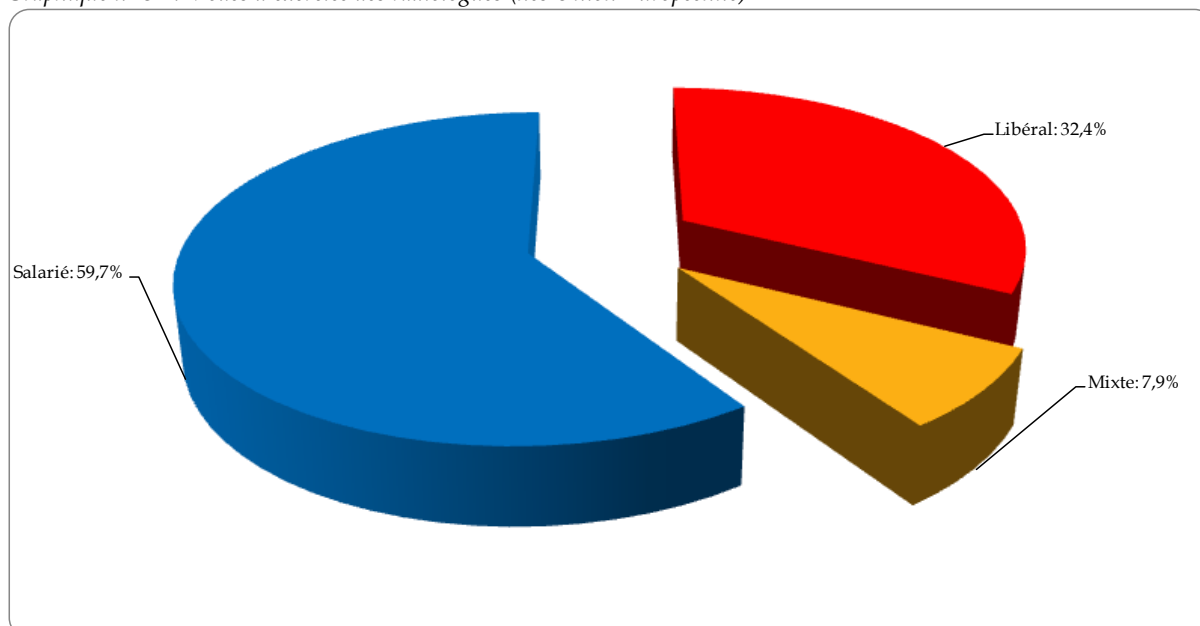

► Variation des effectifs : attractivité des régions

À l'exception de la Lorraine, qui enregistre une baisse des effectifs, et de la Corse qui stabilise les siens, l'ensemble des régions recense une hausse des effectifs sur la période 2007/2014.

La région Auvergne compte une hausse de 900% et se place parmi les premières régions les plus attractives. Les régions Bourgogne et Poitou-Charentes se positionnent toutes les deux au second rang (+700%).

L'analyse des données à l'échelon départemental met en évidence de grandes disparités territoriales.

Carte n° 13 : Les médecins radiologues nés dans un pays de l'Union Européenne – Variation des effectifs 2007/2014

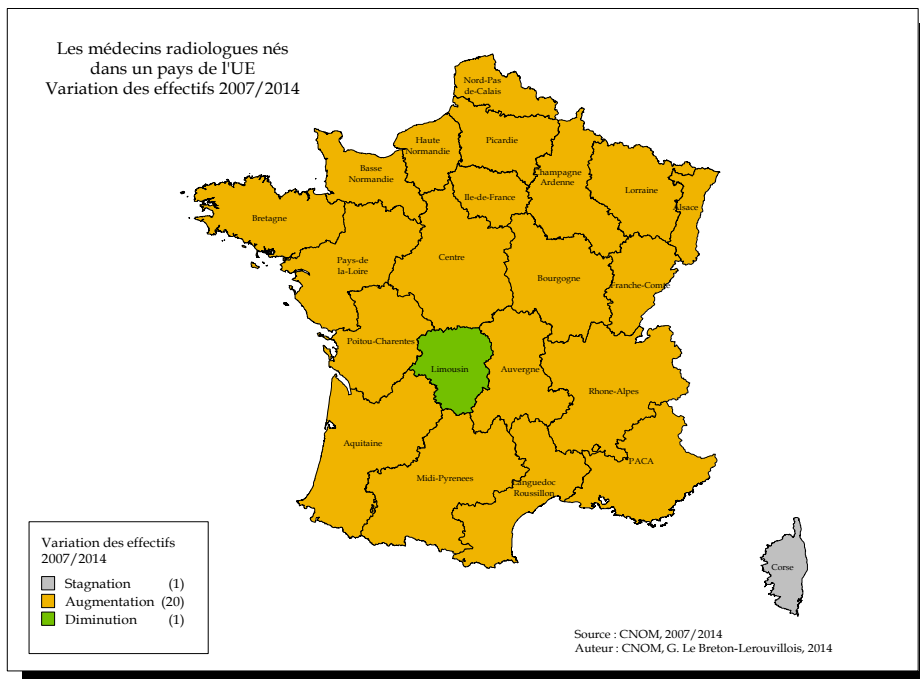

Carte n° 14 : Les médecins radiologues nés dans un pays de l'Union Européenne – L'attractivité de certains départements

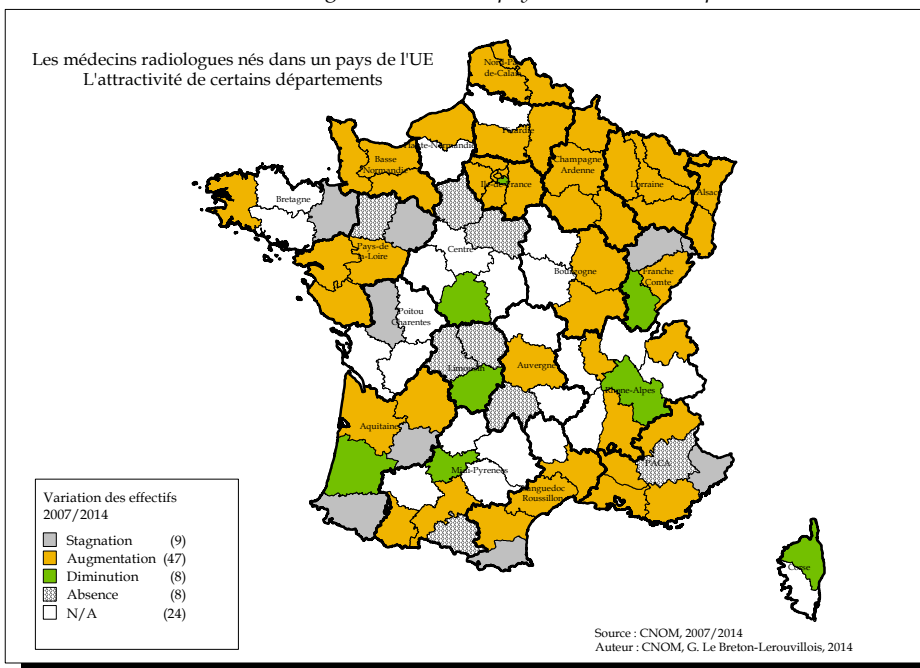

II.5 – Les spécialités chirurgicales

II.5.1 – Les effectifs de l'observé à l'attendu

Les chirurgiens nés dans un pays autre que la France sont au nombre de 6 056 inscrits au tableau de l'Ordre et représentent 25,5% de l'ensemble des chirurgiens.

Entre 2007 et 2014, les effectifs ont augmenté de 23% et ont une forte probabilité de croître d'ici à 2020 pour dépasser les 7 000 médecins spécialistes en chirurgie nés hors de France.

Graphique n° 53 : Les effectifs de chirurgiens – de l'observé à l'attendu

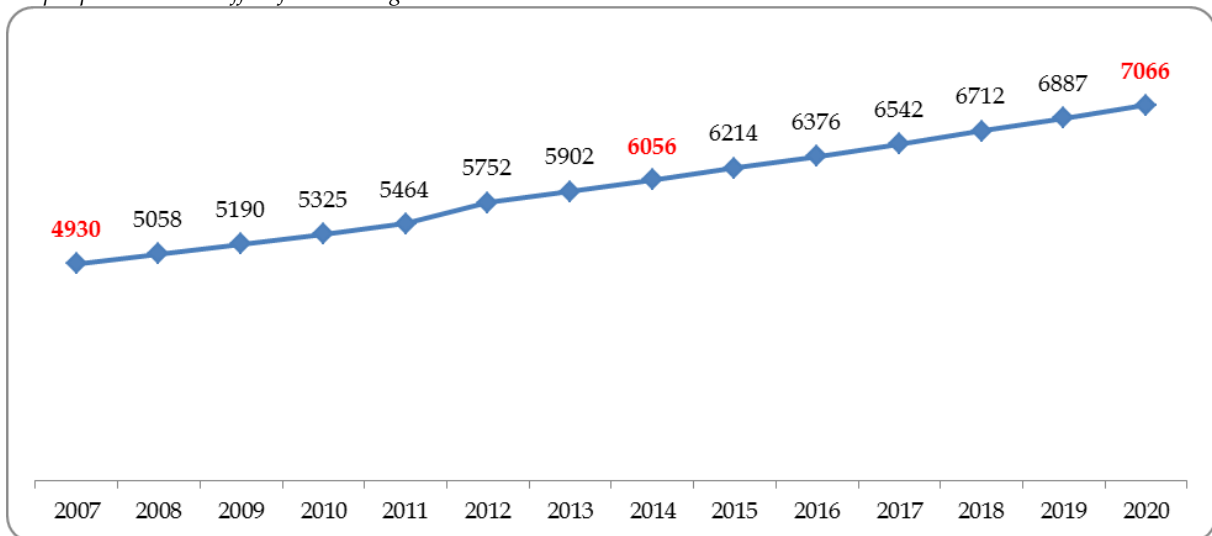

Les chirurgiens nés hors Union Européenne sont numériquement plus importants, que leurs confrères nés dans un pays de l'Union Européenne. Toutefois sur la période 2007/2014, on constate une hausse des effectifs des médecins originaires d'un pays de l'Union Européenne et une baisse des effectifs des chirurgiens originaires d'un pays hors Union Européenne.

Graphique n° 54 : Proportion des chirurgiens (nés UE/hors UE) sur une échelle de temps

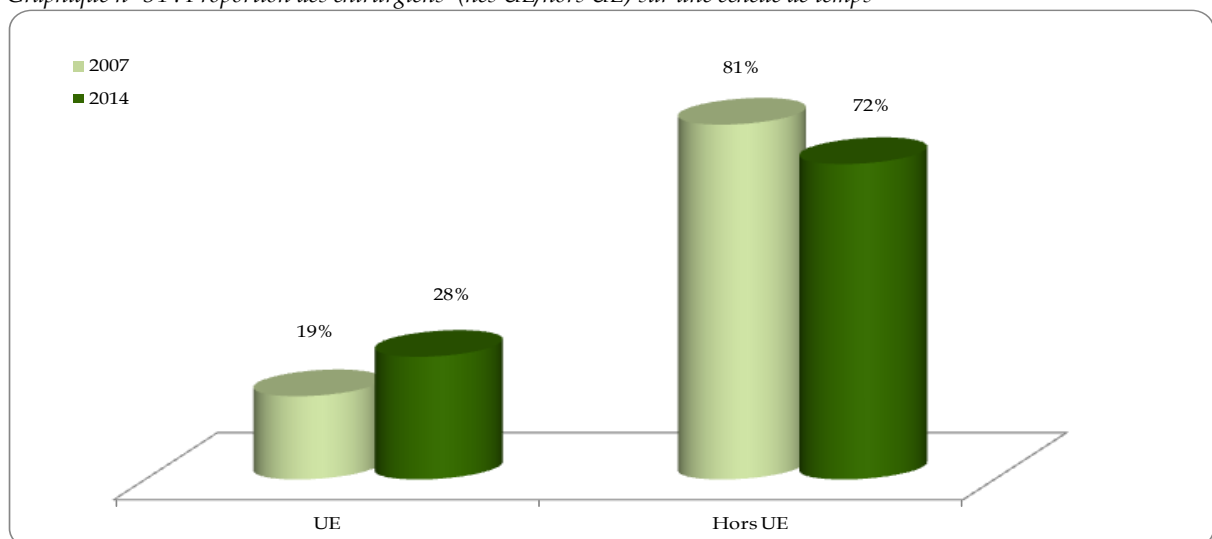

II.5.2 – Flux migratoires des chirurgiens nés hors UE et hors France

Actuellement, le tableau de l'Ordre recense 4 379 chirurgiens extra-européens ; soit 72% de l'ensemble des spécialistes en chirurgie nés hors France et hors Union Européenne. Un chirurgien sur deux, né hors de France, est originaire du Maghreb et plus particulièrement d'Algérie (24,3%).

La majorité d'entre eux a obtenu massivement son diplôme en France à l'exception des médecins Syriens qui sont nés et diplômés dans leur pays d'origine (74,7%).

A.1 - Du pays de naissance à l'obtention du diplôme

Graphique n° 55 : Flux migratoires des chirurgiens (nés hors Union Européenne)

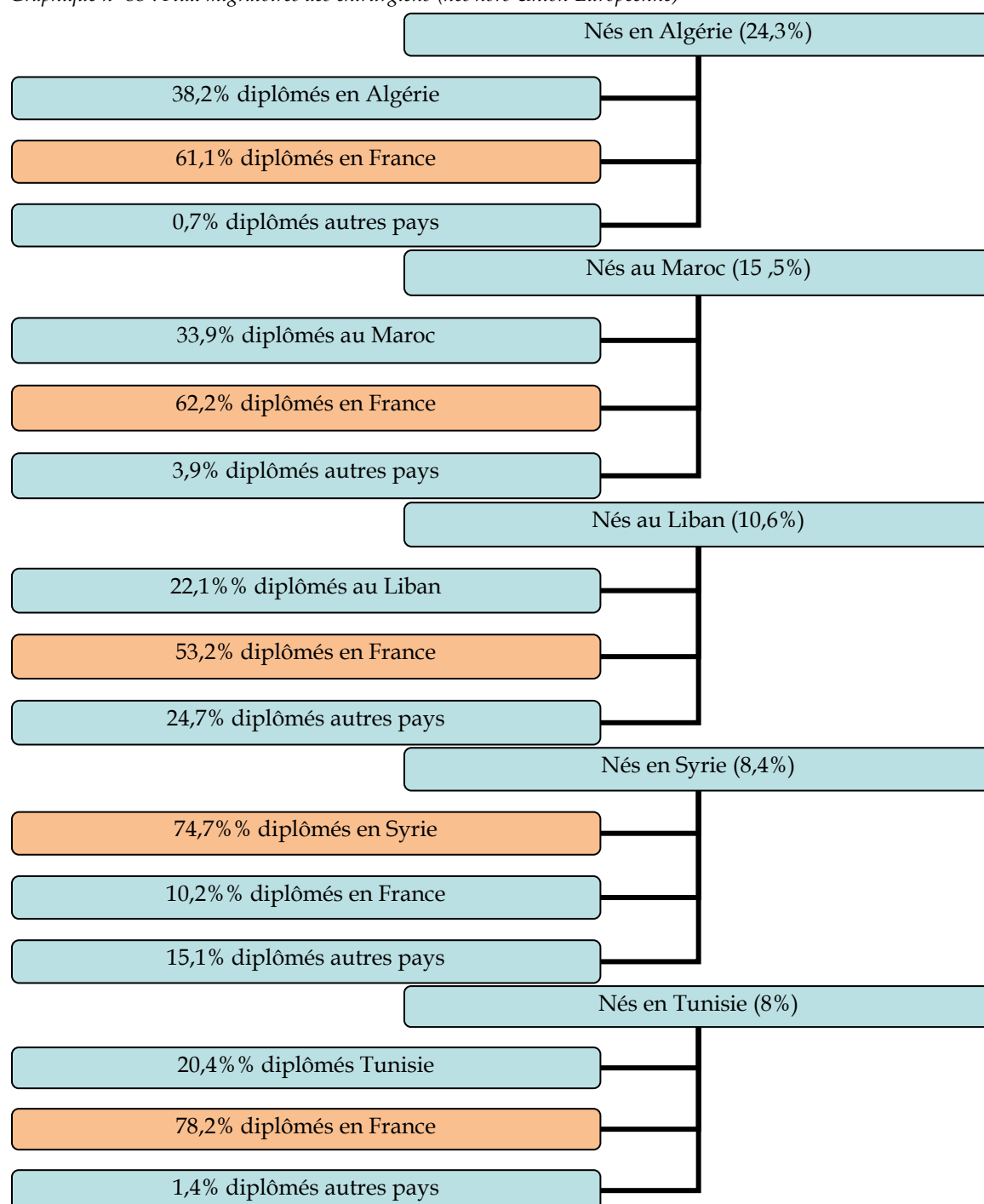

A.2 – Première inscription

Un tiers des chirurgiens nés hors Union Européenne s'est inscrit à un tableau de l'Ordre avant 1990. Après les années 2000, ils représentent 42,2% des effectifs

Graphique n° 56 : Proportion des premières inscriptions en chirurgie (nés hors Union Européenne)

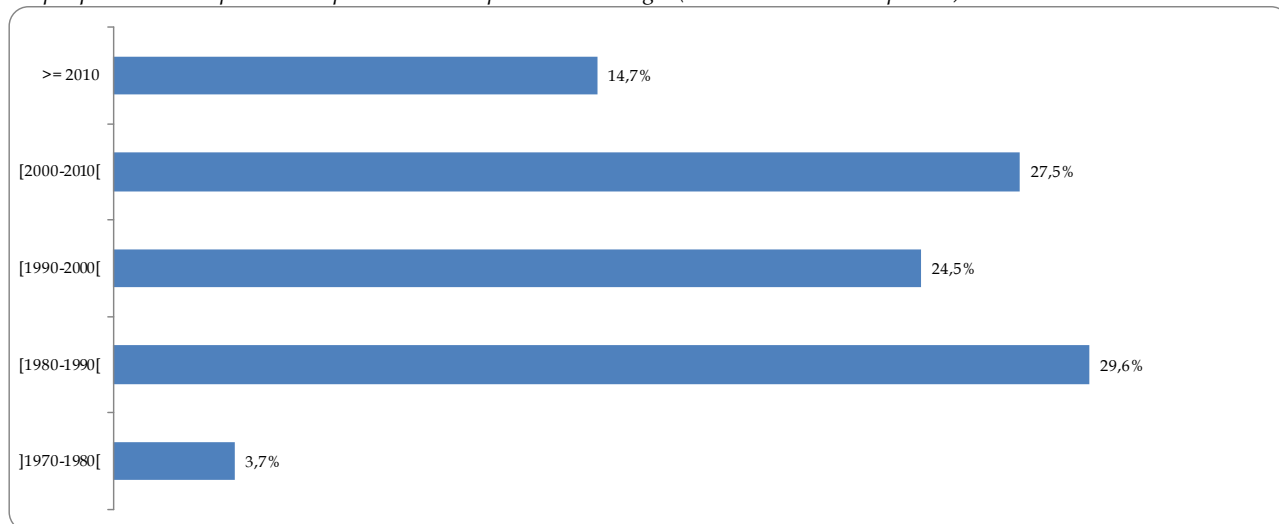

Quelle que soit la période temporelle, les chirurgiens originaires d'Algérie sont proportionnellement en nombre plus important que celui de leurs homologues Marocains, Tunisiens, Syriens et Libanais.

Graphique n° 57 : Typologie des flux migratoires selon l'origine géographique

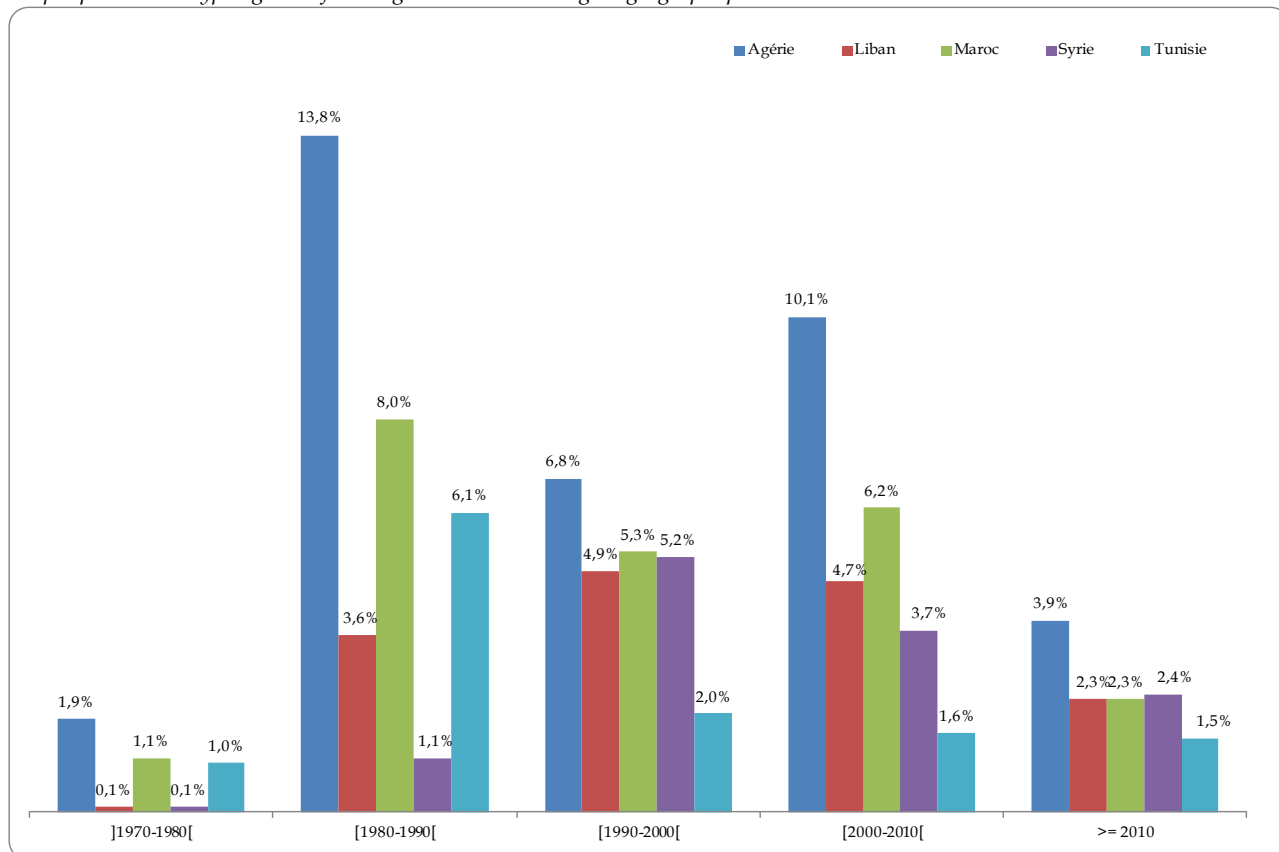

A.3 – Profil démographique

Âgés en moyenne de 53,4 ans, les chirurgiens nés dans un pays hors Union Européenne et hors France sont massivement représentés par les hommes.

Les chirurgiens âgés de moins de 40 ans représentent 8% des effectifs, alors que ceux âgés de 60 ans et plus représentent 26% de l'ensemble des chirurgiens extra-européens.

Graphique n° 58 : Pyramide des âges des chirurgiens (nés hors Union Européenne)

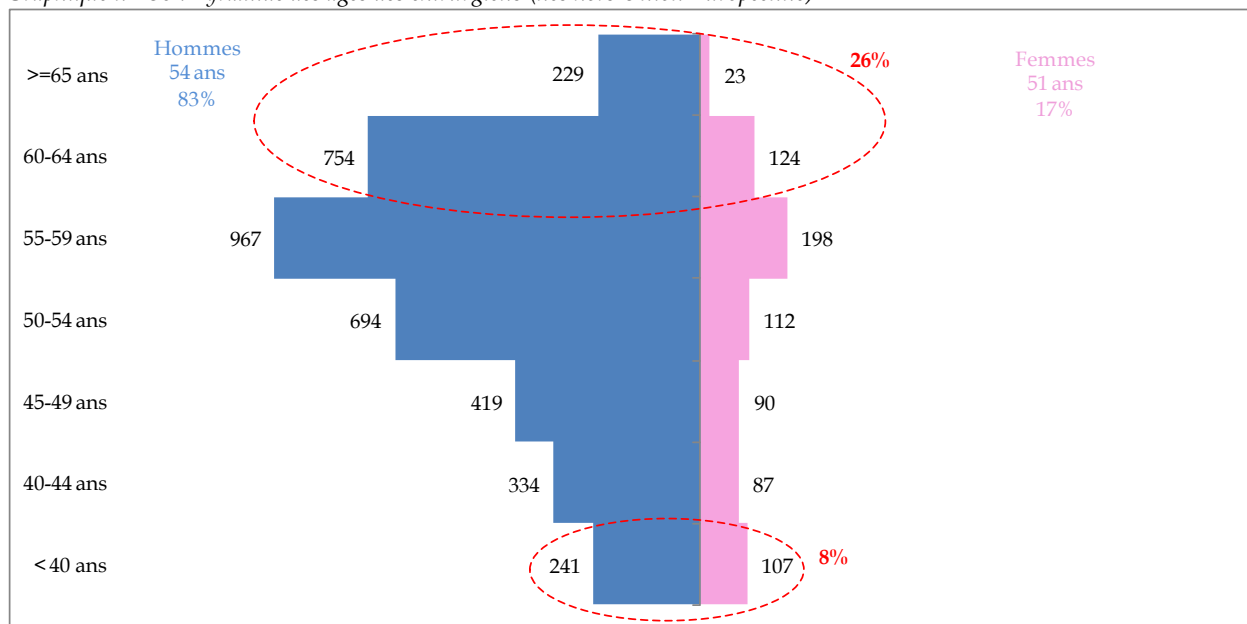

A.4 – Modes d'exercice

Deux tiers des chirurgiens nés hors Union Européenne exercent leur spécialité en France en tant que libéraux exclusifs et mixtes. Le tiers restant pratique la chirurgie en tant que salarié.

Graphique n° 59 : Modes d'exercice des chirurgiens (nés hors Union Européenne)

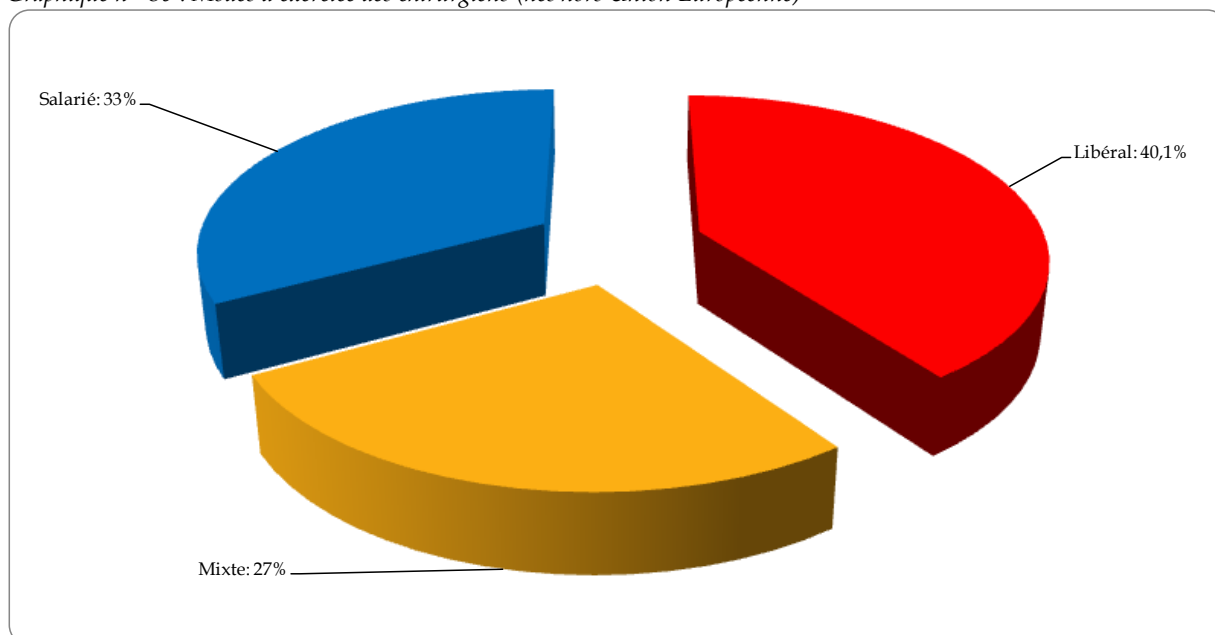

A.5 - Approche territoriale

À l'exception de la région Provence-Alpes-Côte d'Azur, sur la période 2007-2014, l'ensemble des régions de France enregistre une hausse des effectifs des chirurgiens extra-européens inscrits au tableau de l'Ordre des médecins français.

La région Centre compte la plus forte hausse (+35%). L'Auvergne se positionne en seconde place avec une augmentation de 32% du nombre de chirurgiens extra-européens inscrits au tableau de l'Ordre sur la période 2007-2014. La Corse, quant à elle, occupe la 3^{ème} place des régions attractives.

À l'opposé, les régions Aquitaine (+1%), Languedoc-Roussillon (+2%) et Ile de France recensent les plus faibles hausses d'effectifs de chirurgiens nés hors Union Européenne et inscrits au tableau de l'Ordre entre 2007-2014.

Carte n° 15 : Les médecins spécialistes en chirurgie nés dans un pays hors Union Européenne – Variation des effectifs 2007/2014

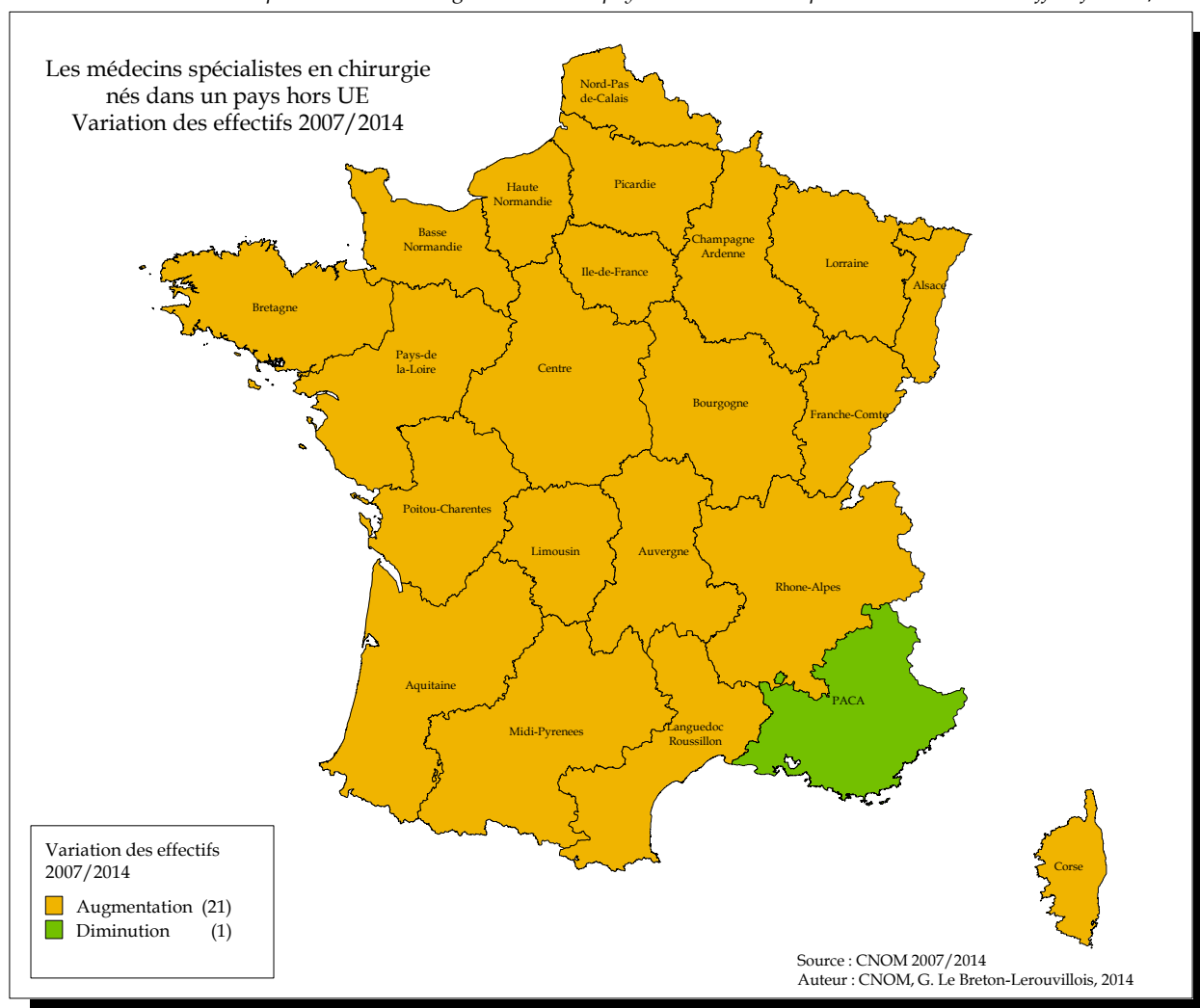

Carte n° 16 : Les médecins spécialistes en chirurgie nés dans un pays hors Union Européenne – L'attractivité de certains départements

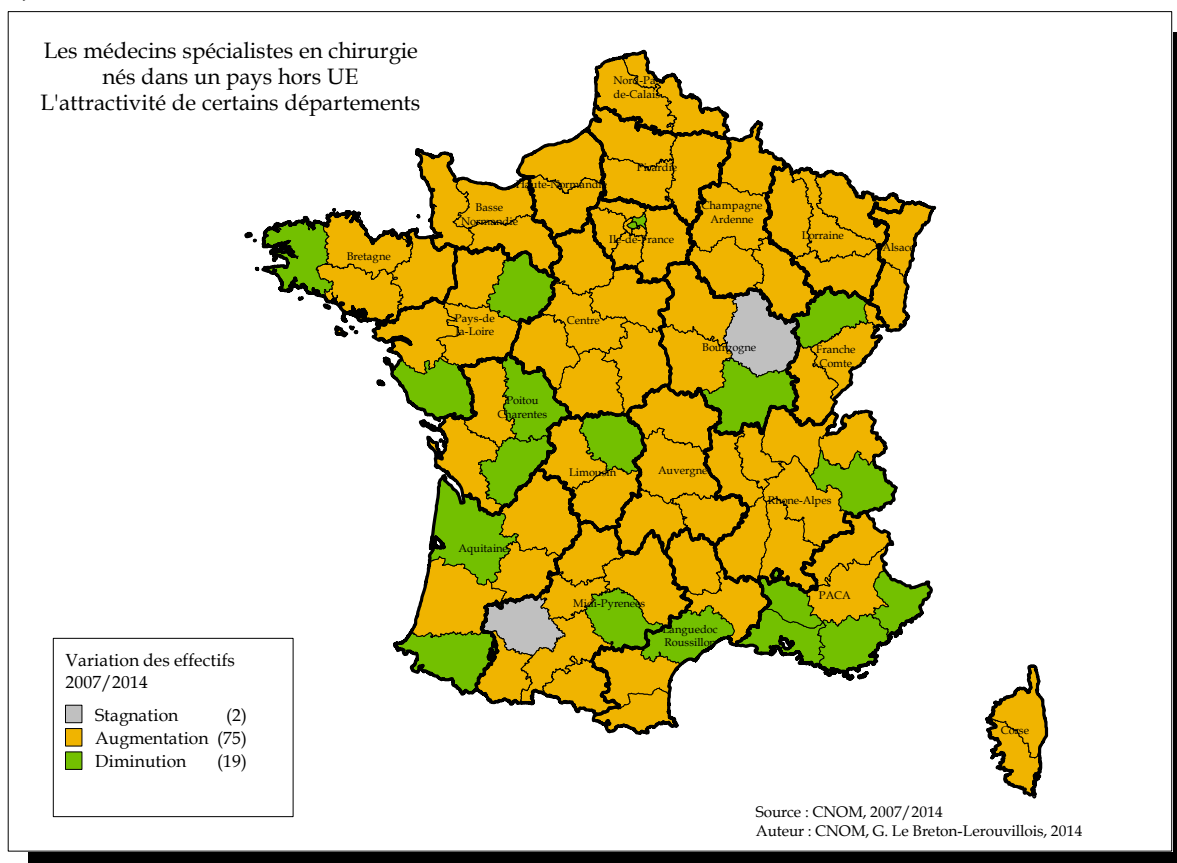

L'analyse de la variation des effectifs des chirurgiens extra-européens, inscrits au tableau de l'Ordre des médecins français sur la période 2007/2014, met en évidence des disparités départementales.

Les départements de la Côte-d'Or et du Gers stabilisent leurs effectifs.

Dix neuf départements recensent une baisse des chirurgiens extra-européens inscrits au tableau de l'Ordre sur la période 2007/2014. Le département de la Vendée enregistre la plus forte diminution des effectifs (-36%). La Creuse se place au second rang (-25%) des régions qui semblent être les moins attractives pour les chirurgiens extra-européens. Les Pyrénées-Atlantiques occupent la 3^{ème} place des plus fortes baisses (-21%) et la Haute-Saône le quatrième rang (-20%).

À l'opposé, 75 départements enregistrent une hausse des chirurgiens extra-européens inscrits au tableau de l'Ordre sur la période 2007-2014. Seuls quatre d'entre eux comptabilisent des augmentations supérieures ou égales à 100%. Il s'agit de :

- ↗ La Lozère (+150%)
- ↗ La Haute-Marne (+122%)
- ↗ L'Ardèche (+118%)
- ↗ L'Orne (+100%)

Les départements de la Haute-Garonne et des Hauts-de-Seine recensent la plus faible hausse des effectifs (+1%).

II.5.3 – Flux migratoires des chirurgiens nés Union Européenne

A- Les effectifs de l'observé à l'attendu

Les chirurgiens nés dans un pays de l'Union Européenne sont au nombre de 1 677 inscrits au tableau de l'Ordre et représentent 28% de l'ensemble des chirurgiens nés hors de France.

Entre 2007 et 2014, les effectifs ont augmenté de 79% et ont une forte probabilité de croître d'ici à 2020, pour atteindre presque 2 600 médecins spécialistes en chirurgie nés dans un pays de l'Union Européenne.

Graphique n° 60 : Effectifs des chirurgiens (nés Union Européenne) – de l'observé à l'attendu

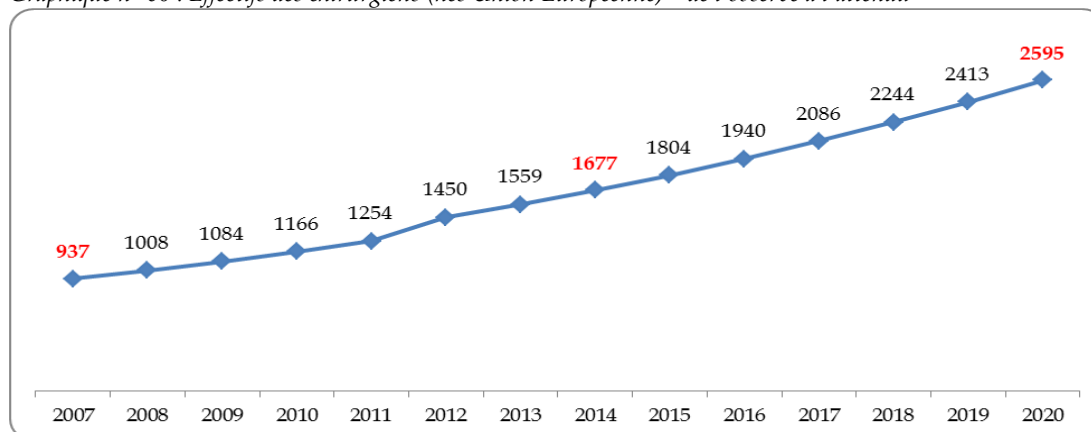

À l'exception de la Corse, d'ici à 2020, l'ensemble des régions de France a une forte probabilité d'enregistrer une hausse des effectifs des chirurgiens originaires d'un pays de l'Union Européenne et inscrits à un tableau de l'Ordre des médecins français.

Carte n° 17 : Les médecins spécialistes en chirurgie nés dans un pays de l'Union Européenne – Le devenir en 2020

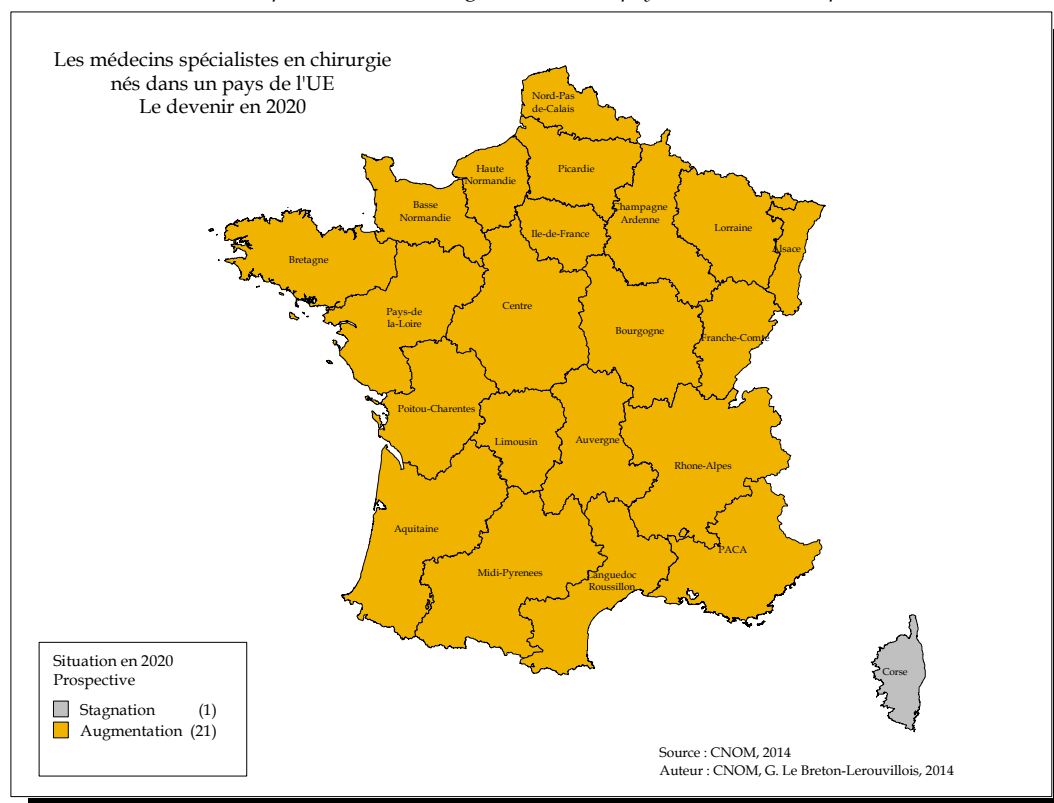

A.1 - Du pays de naissance à l'obtention du diplôme

Actuellement, le tableau de l'Ordre recense 1677 spécialistes en chirurgie, nés dans un pays de l'Union Européenne. Sur la période 2007-2014, les effectifs ont augmenté de 79%. Un tiers est né en Roumanie et un cinquième en Italie. À l'exception de l'Allemagne, ces chirurgiens sont diplômés de leur pays de naissance.

➤ Du pays de naissance à l'obtention du diplôme

Graphique n° 61 : Flux migratoires des chirurgiens (nés Union Européenne)

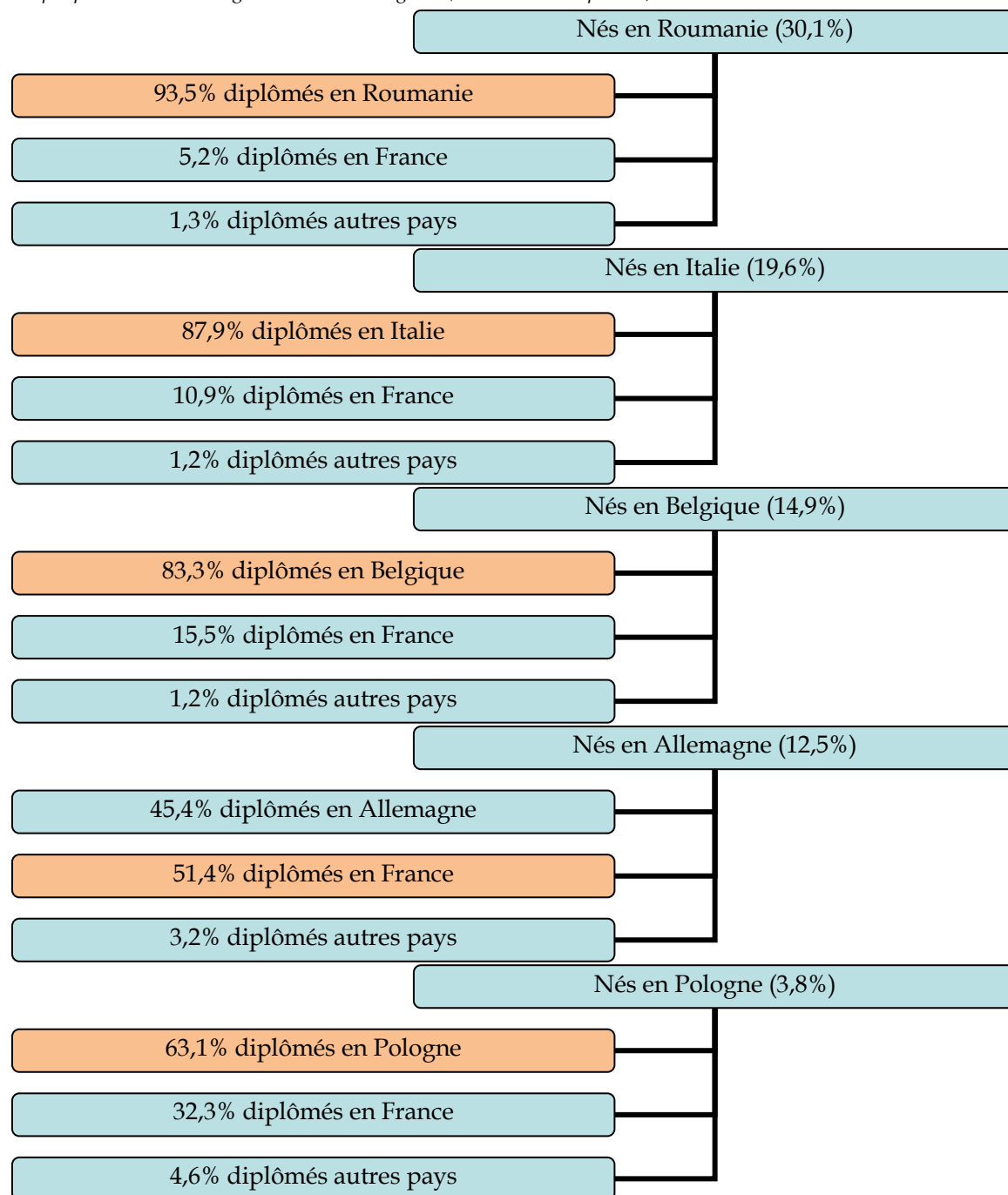

A.2 - Première inscription

Majoritairement (73%), les chirurgiens nés dans un pays de l'Union Européenne se sont inscrits à un tableau de l'Ordre des médecins français après les années 2000.

Graphique n° 62 : Proportion des premières inscriptions en chirurgie (nés Union Européenne)

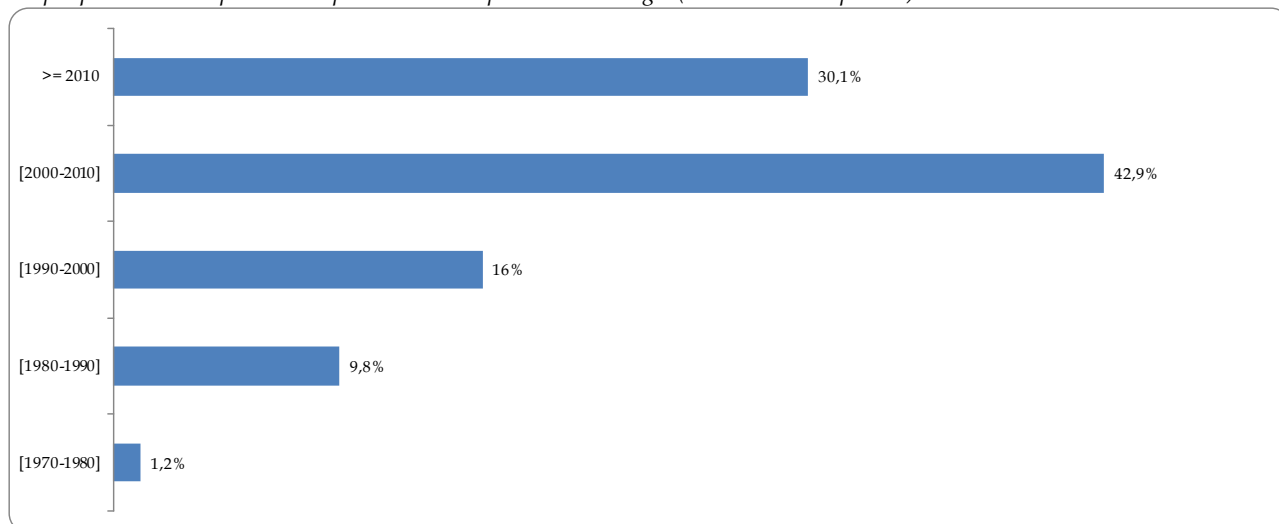

La décennie des années 1980 est marquée par une entrée plus importante des médecins allemands. La décennie des années 1990 est spécifique aux chirurgiens nés en Belgique.

À partir de l'année 2000, les chirurgiens nés en Roumanie sont surreprésentés par rapport aux chirurgiens originaires d'Allemagne, de Belgique, de Pologne et d'Italie.

Graphique n° 63 : Typologie des flux migratoires selon l'origine géographique

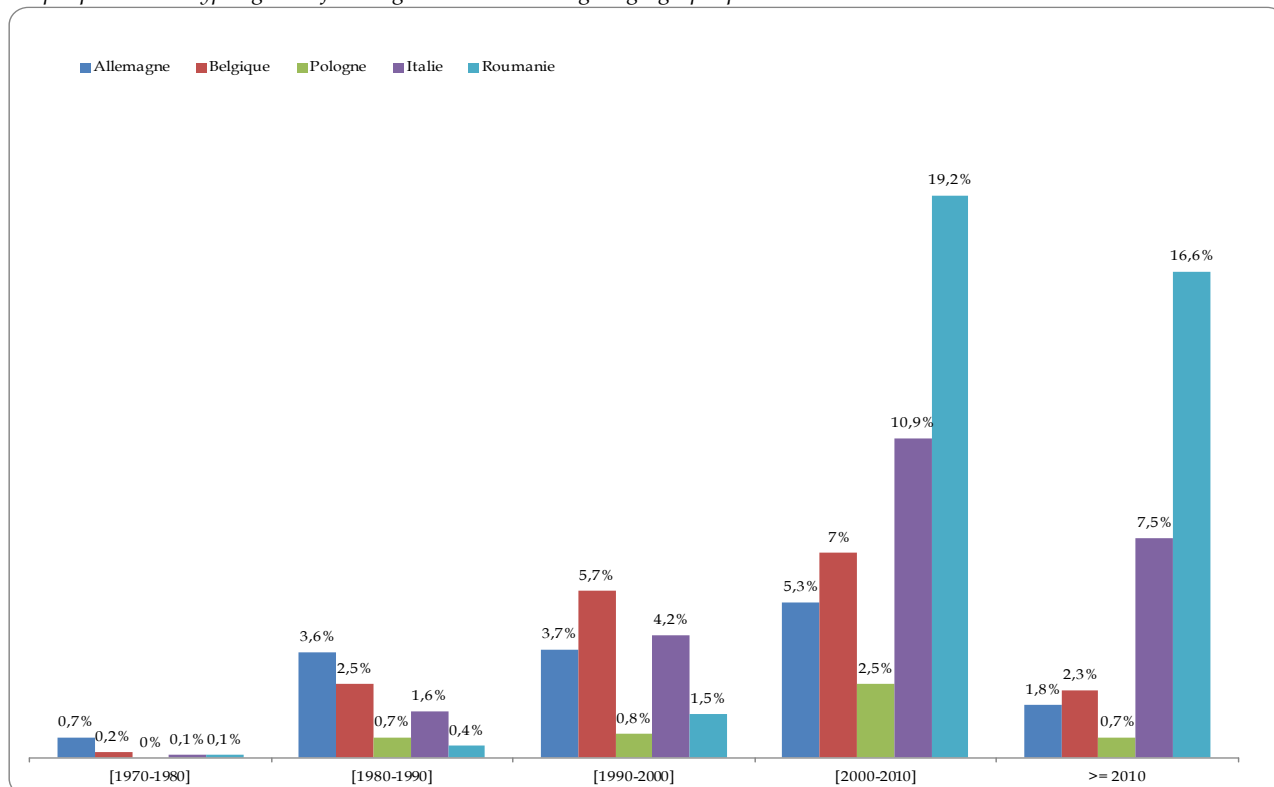

A.3 – Profil démographique

Âgés en moyenne de 47 ans les chirurgiens nés dans un pays de l'Union Européenne sont représentés à 62% par les hommes et 38% par les femmes.

Les chirurgiens âgés de moins de 40 ans représentent 27,4% de l'ensemble des effectifs et compensent les chirurgiens potentiellement sortants (13,1%).

Graphique n° 64 : Pyramide des âges des chirurgiens (nés Union Européenne)

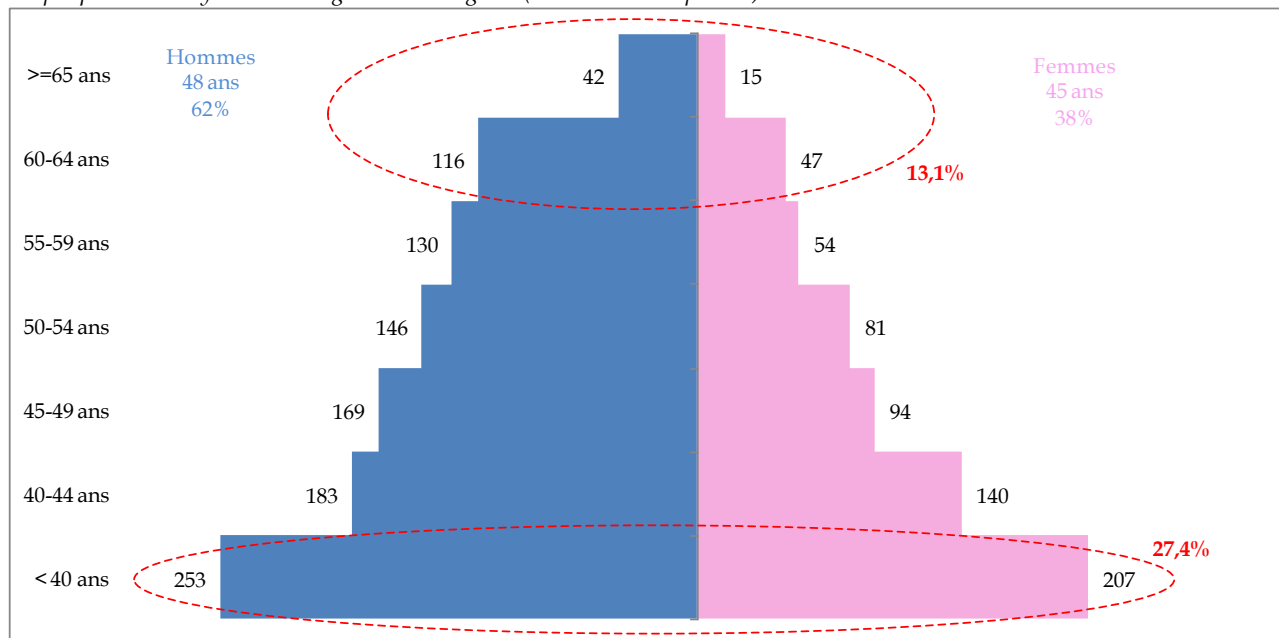

A.4 – Modes d'exercice

Les chirurgiens nés dans un pays de l'Union Européenne et exerçant en France pratiquent quasi-équitablement leur spécialité en tant que salarié ou libéral.

Graphique n° 65 : Modes d'exercice des chirurgiens (nés Union Européenne)

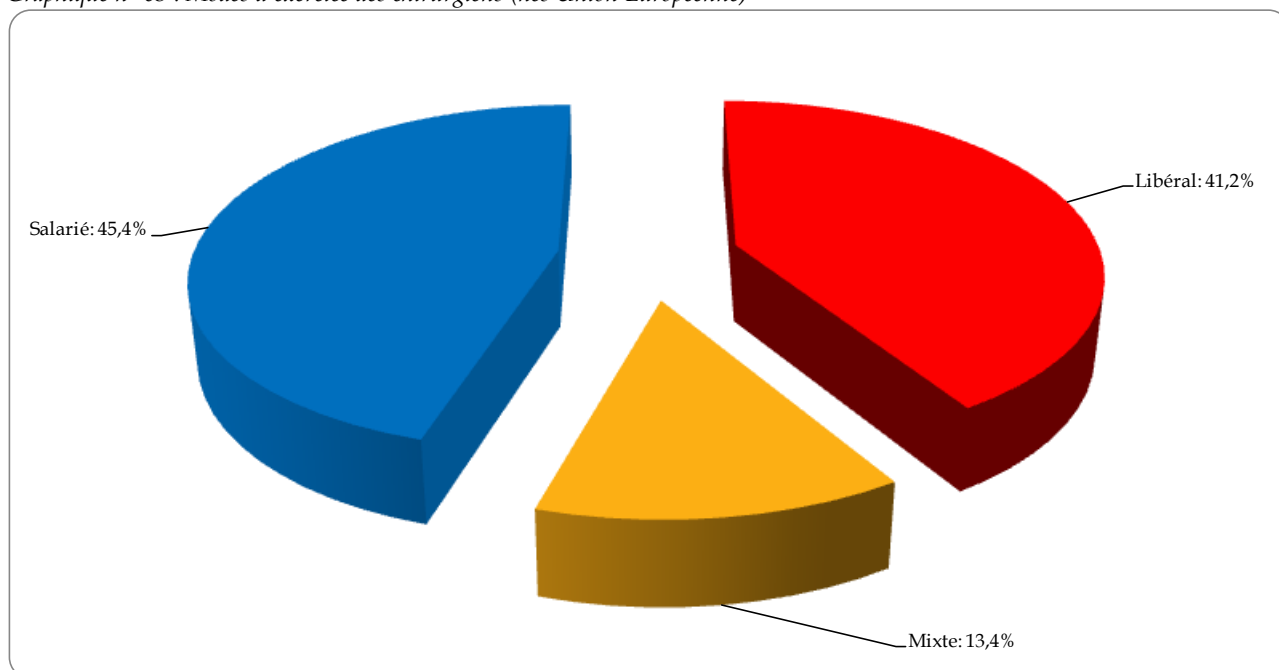

A.5 - Approche territoriale

Bien que l'ensemble des régions, à l'exception de la Corse, enregistre une hausse des effectifs sur la période 2007/2014 ; les départements des Ardennes (-50%), de la Creuse (-50%) et de la Meuse (-13%) recensent une baisse du nombre de chirurgiens nés dans un pays de l'Union Européenne et inscrits au tableau de l'Ordre entre 2007/2014.

Seul, le département des Hautes-Pyrénées ne comptabilise aucun chirurgien originaire de l'Union Européenne.

Les départements de l'Aube, du Cantal et du Lot-et-Garonne ont la particularité qu'en 2007, ils ne recensaient aucun chirurgien né dans un pays de l'Union Européenne alors qu'en 2014, ils en dénombrent au tableau de l'Ordre.

Le département des Vosges est le département de France qui enregistre la plus forte hausse (+1500%) des chirurgiens inscrits au tableau de l'Ordre dont le pays de naissance est l'Union Européenne. Les départements du territoire de Belfort, de l'Orne et de l'Indre se positionnent au second rang des départements les plus attractifs avec une hausse des effectifs de 400%.

À l'opposé, le département des Yvelines compte la plus faible hausse (+11%). La Charente-Maritime se positionne au second rang des départements qui enregistrent la moins forte hausse des effectifs sur la période 2007/2014 (+20%). Quant au département du Vaucluse, il se place à la troisième place avec une augmentation de 22%.

Carte n° 18 : Les médecins spécialistes en chirurgie nés dans un pays de l'Union Européenne - L'attractivité de certains départements

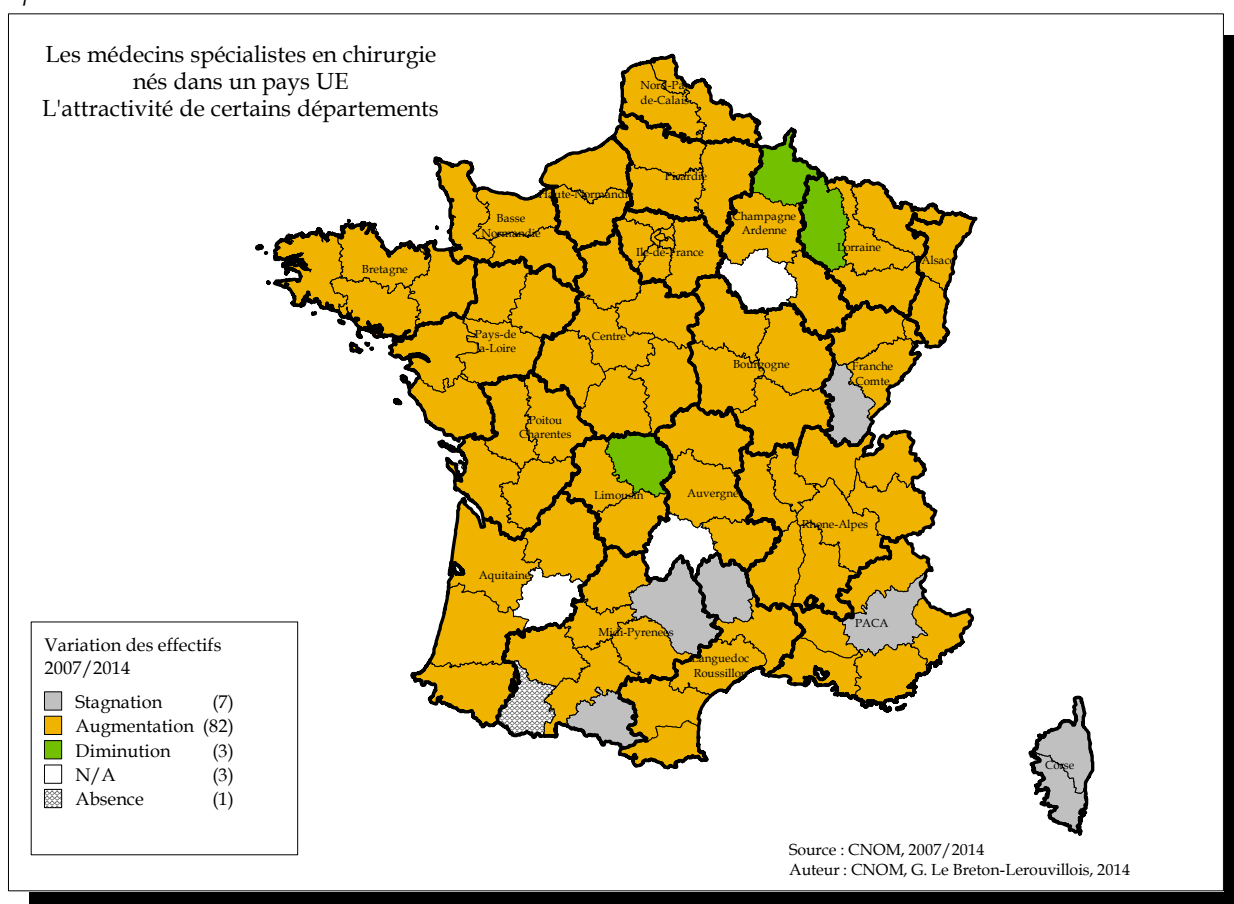

A.6 – Principales spécialités chirurgicales

➤ Proportion selon les spécialités chirurgicales

Parmi les 6 056 chirurgiens nés hors France et inscrits au tableau de l'Ordre, 20,7% d'entre eux sont qualifiés spécialistes en ophtalmologie ; 18% en gynécologie-obstétrique et 15,1% en chirurgie générale.

Graphique n° 66 : Les principales spécialités en chirurgie (nés hors France)

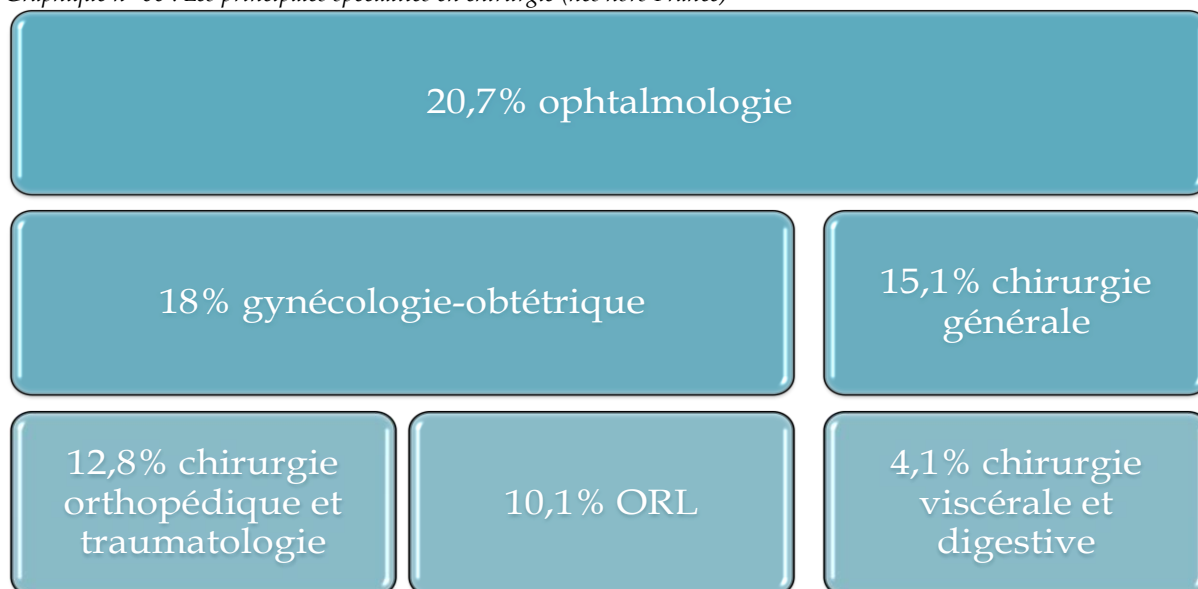

➤ Les spécialités selon l'origine géographique

Graphique n° 67 : Flux migratoires des chirurgiens

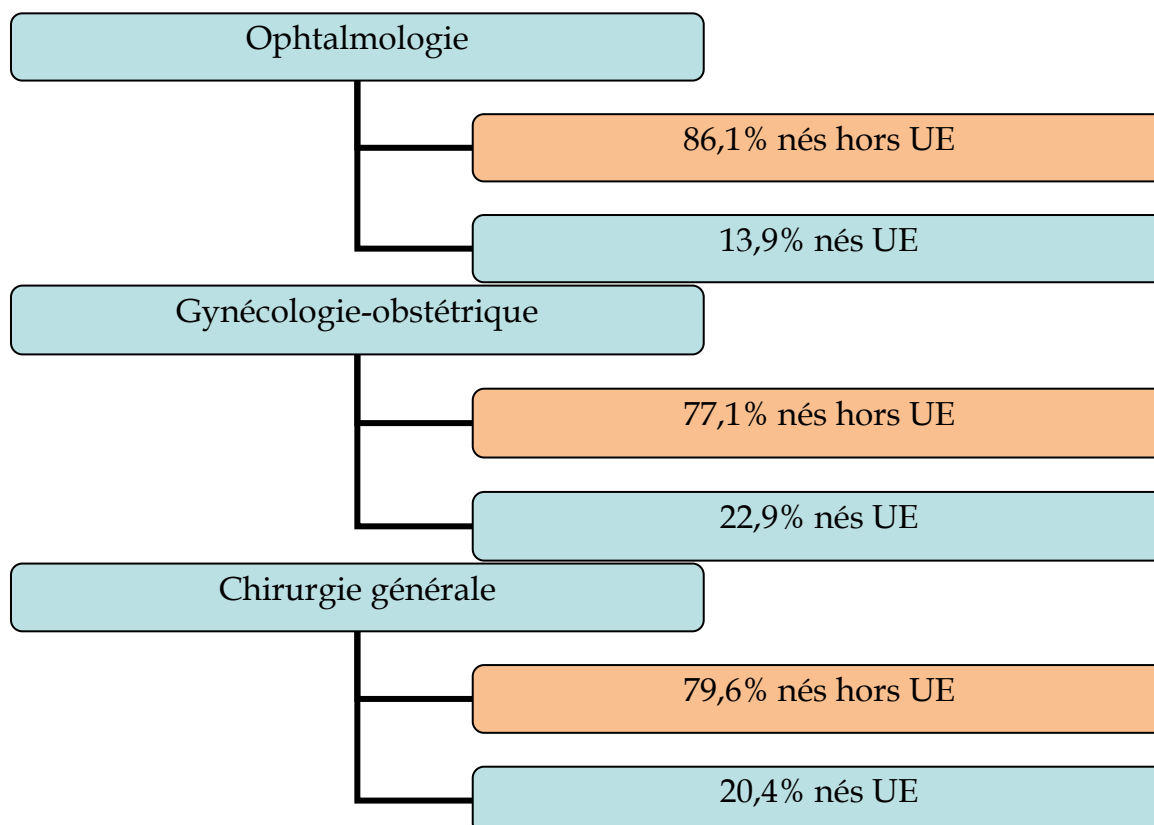

A - L'ophtalmologie

➤ Du pays de naissance à l'obtention du diplôme

Graphique n° 68 : Flux migratoires des ophtalmologistes (nés hors Union Européenne)

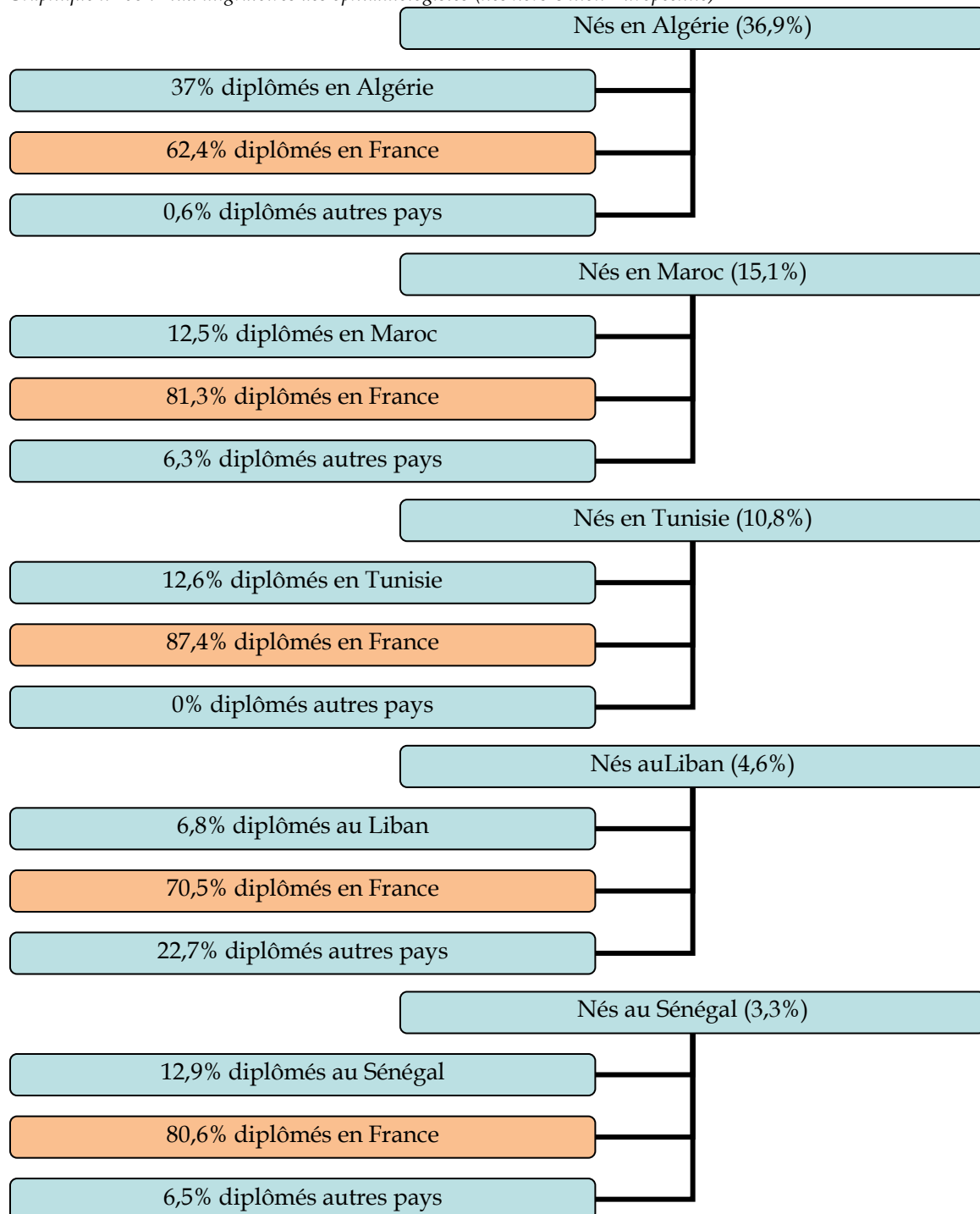

Graphique n° 69 : Flux migratoires des ophtalmologistes (nés Union Européenne)

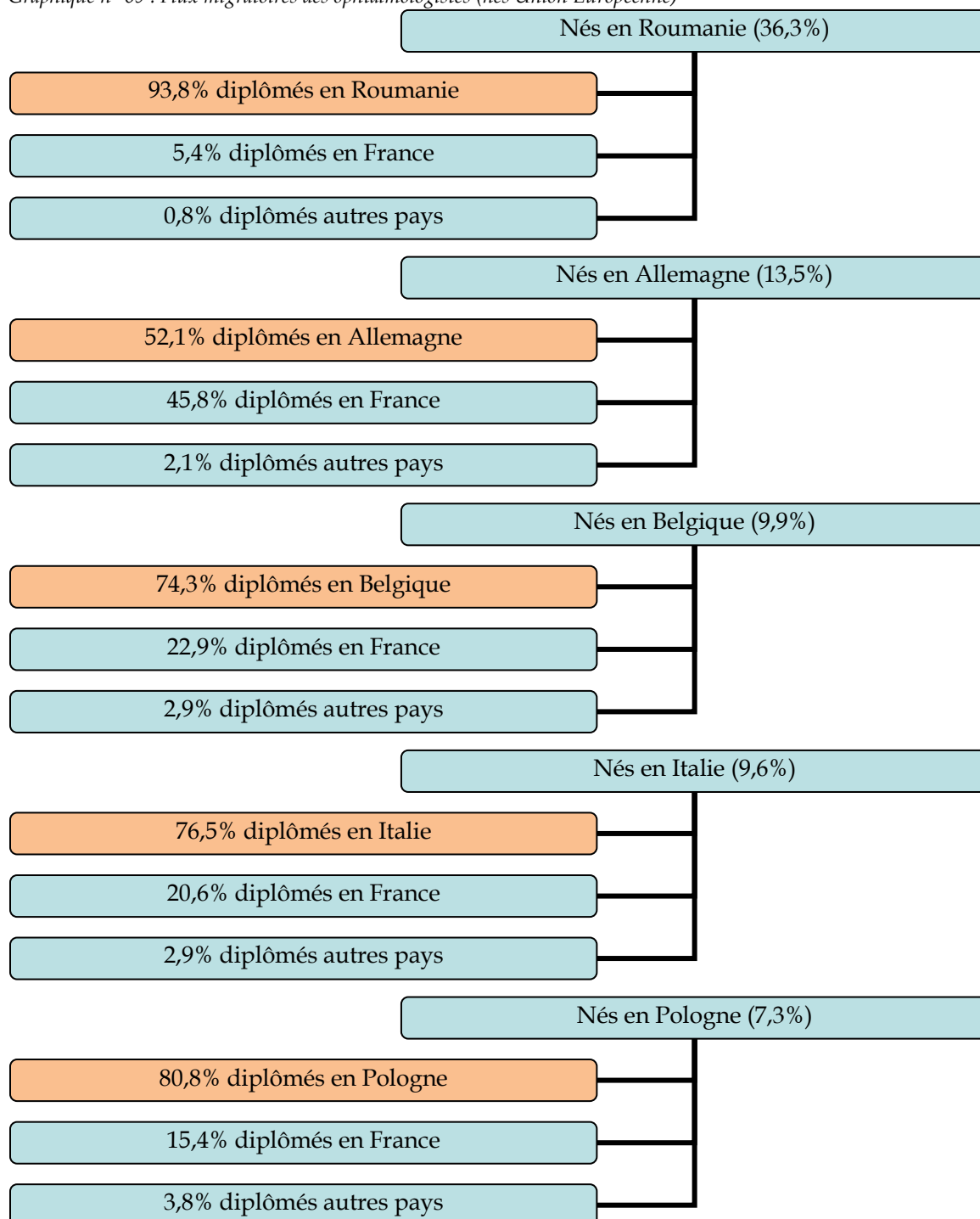

B - La gynécologie-obstétrique

Graphique n° 70 : Flux migratoires des gynécologues-obstétriciens (nés hors Union Européenne)

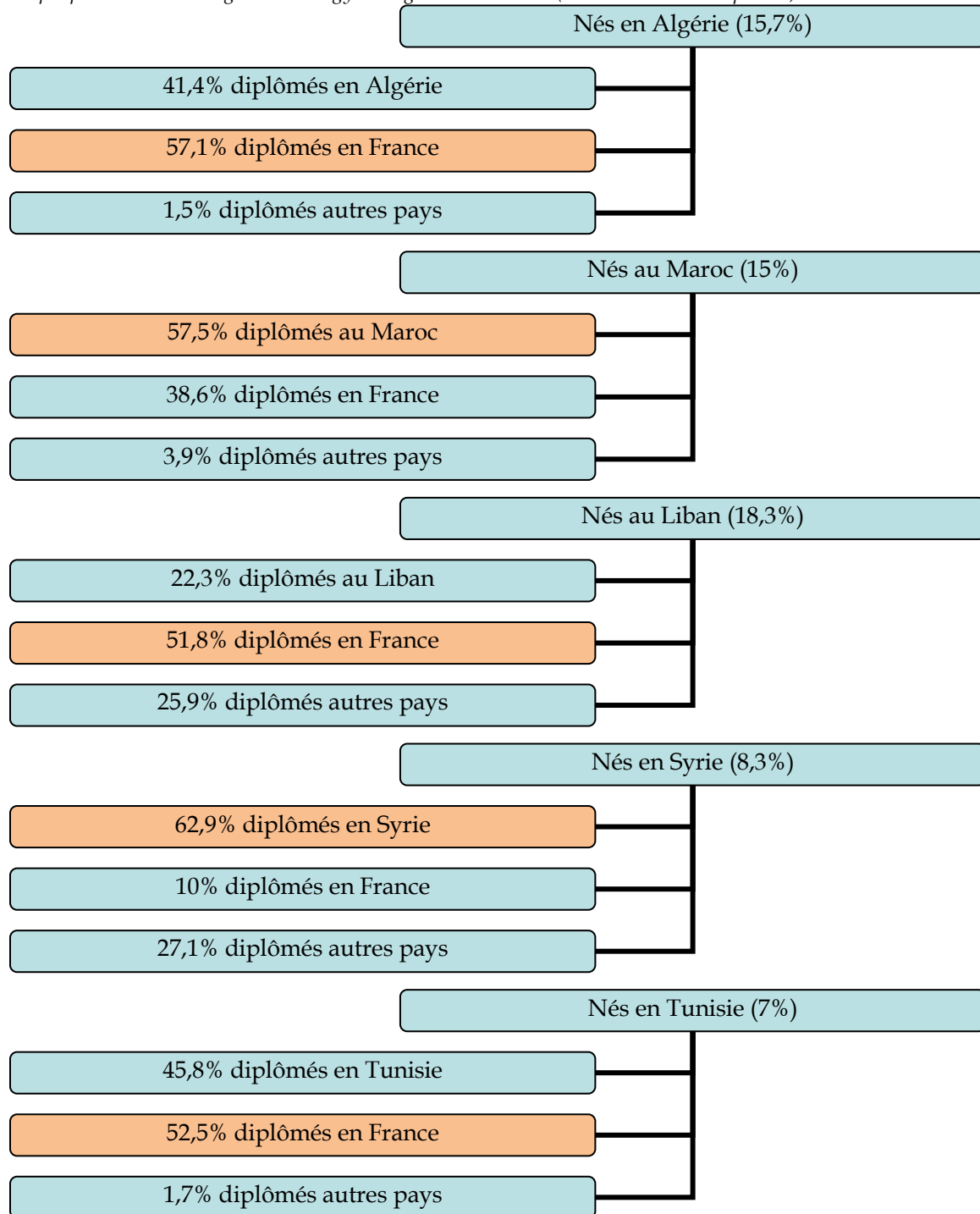

Graphique n° 71 : Flux migratoires des gynécologues-obstétriciens (nés Union Européenne)

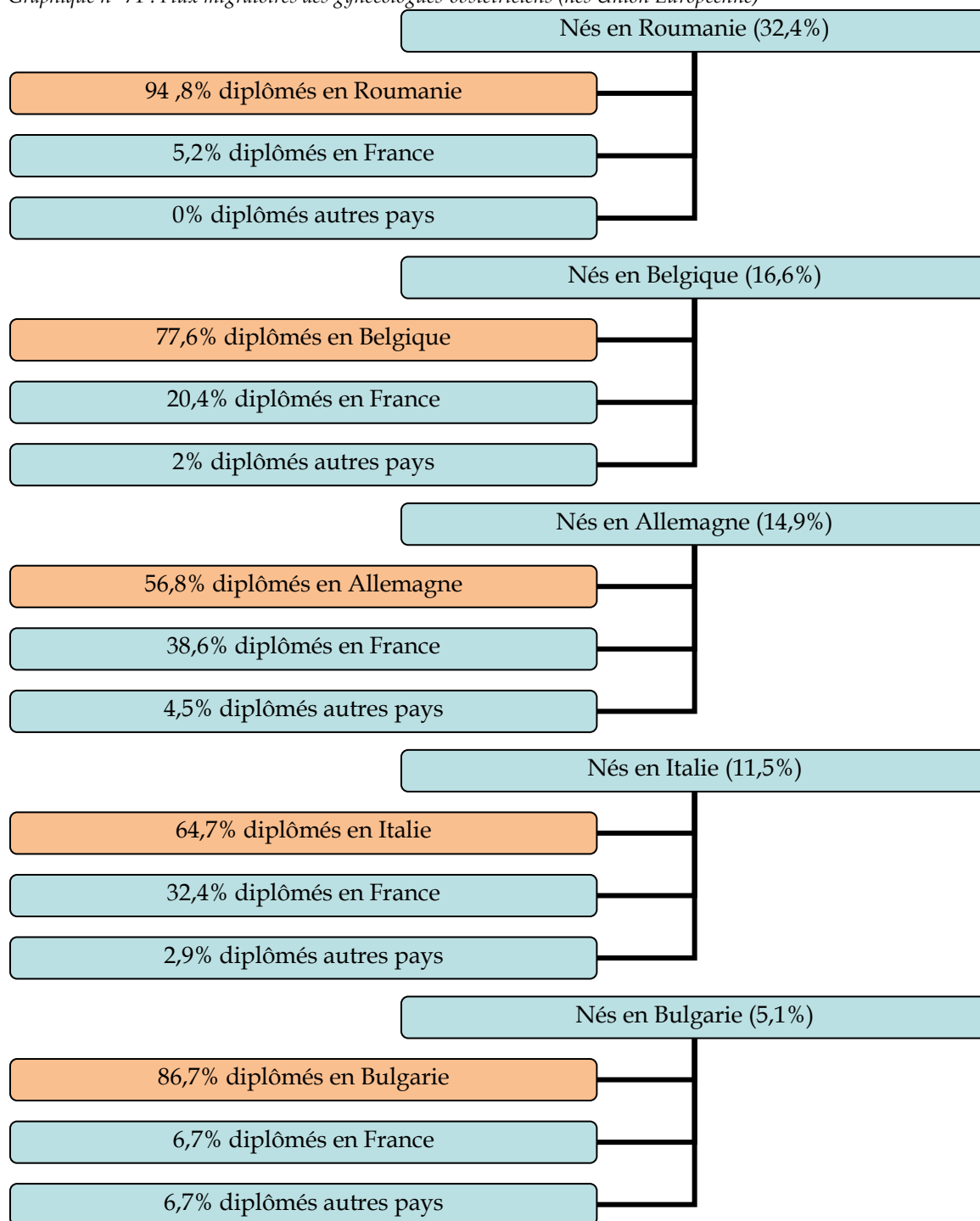

C - La chirurgie générale

Graphique n° 72 : Flux migratoires des chirurgiens généralistes (nés hors Union Européenne)

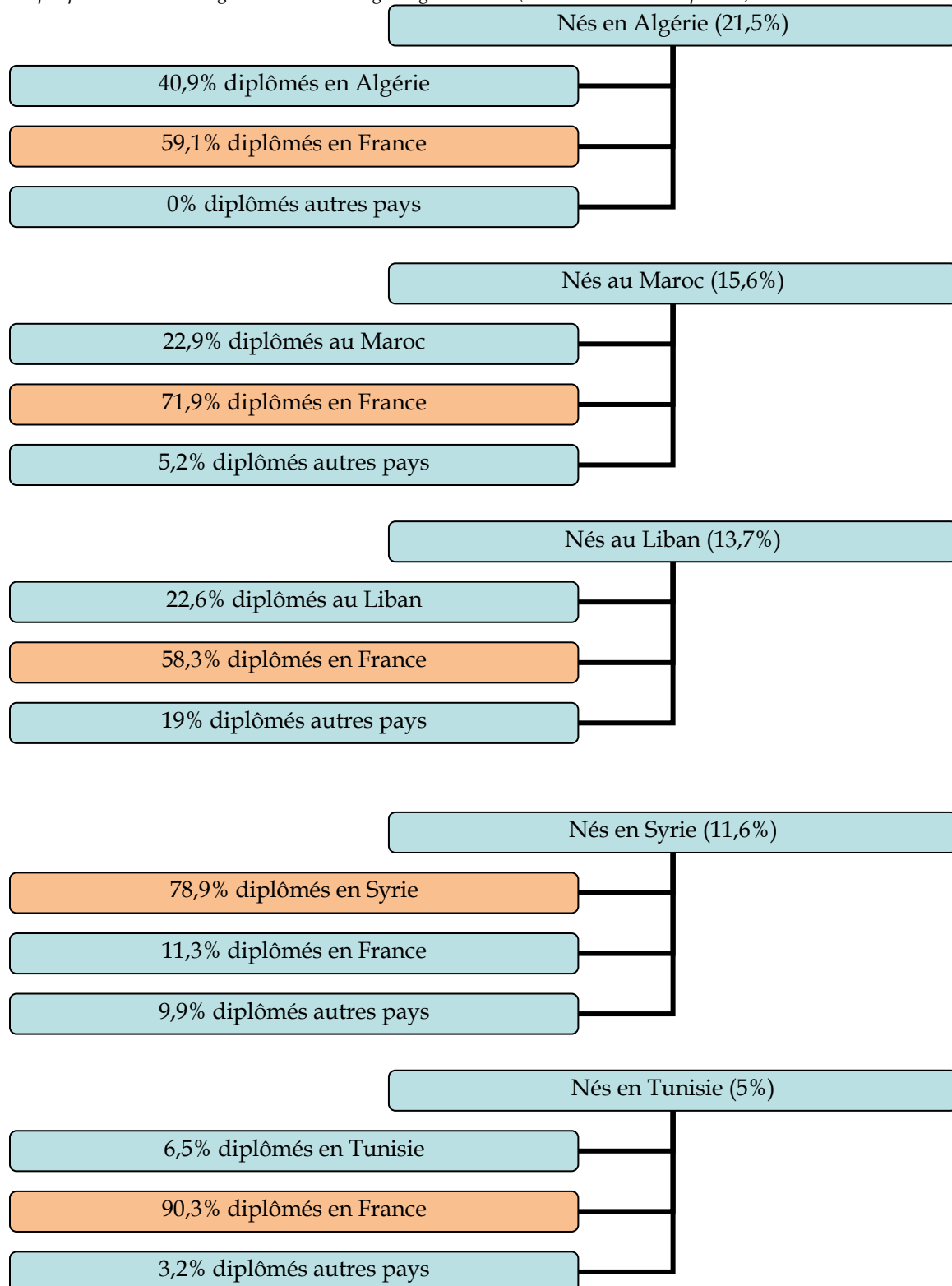

Graphique n° 73 : Flux migratoires des chirurgiens généralistes (nés Union Européenne)

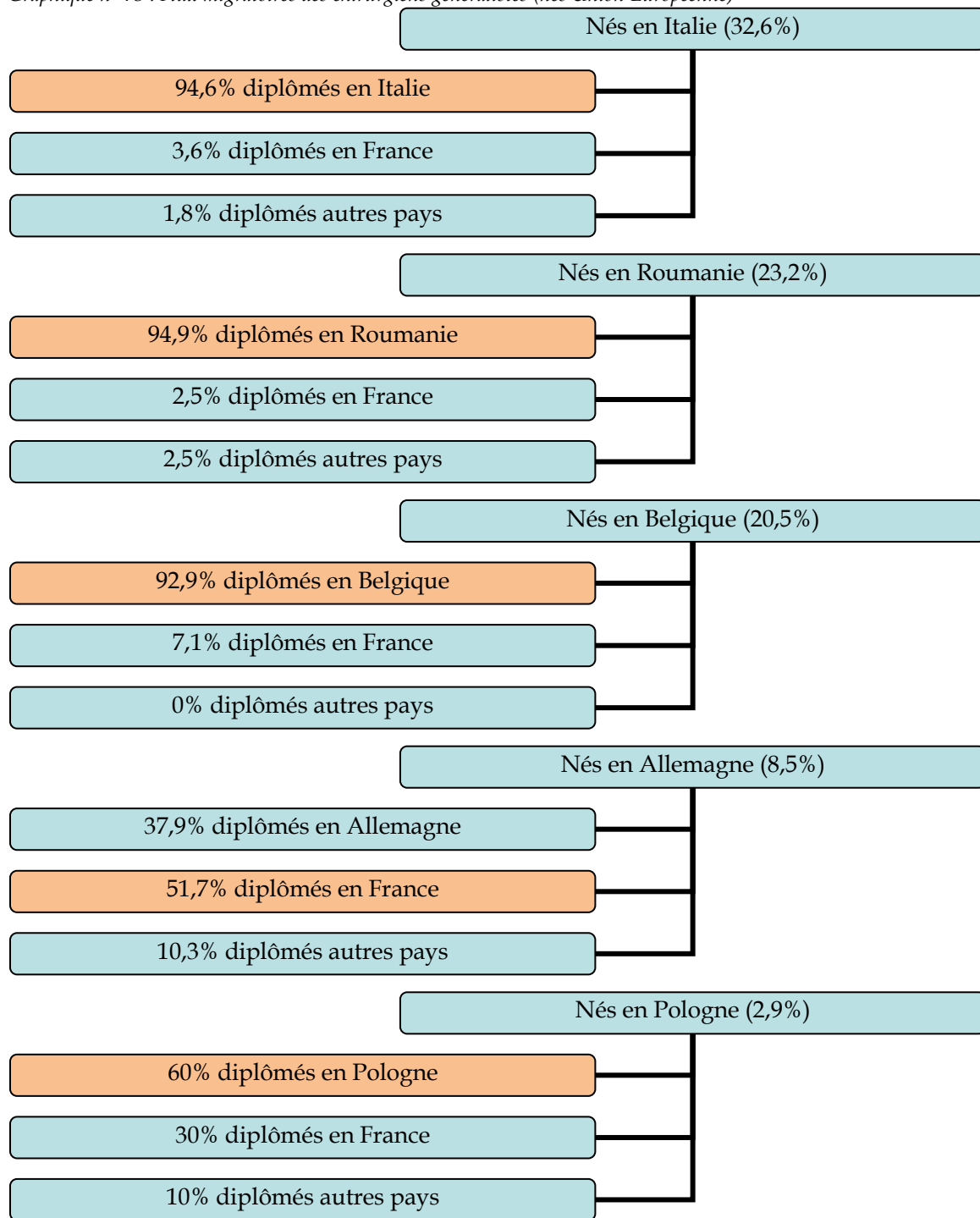

Diplôme européen et extra-européen

I - LES GÉNÉRALITÉS : DE L'OBSERVÉ A L'ATTENDU

Au cours de l'année 2014, le tableau de l'Ordre recense 22 568 médecins titulaires d'un diplôme européen ou extra-européen ; soit une augmentation de 60,2% sur la période 2007-2014.

Cette hausse a une forte probabilité de se confirmer d'ici à 2020, pour atteindre plus de 30 000 médecins titulaires d'un diplôme obtenu hors de France et inscrits au tableau de l'Ordre des médecins français.

Graphique n° 74 : Effectifs de l'observé à l'attendu

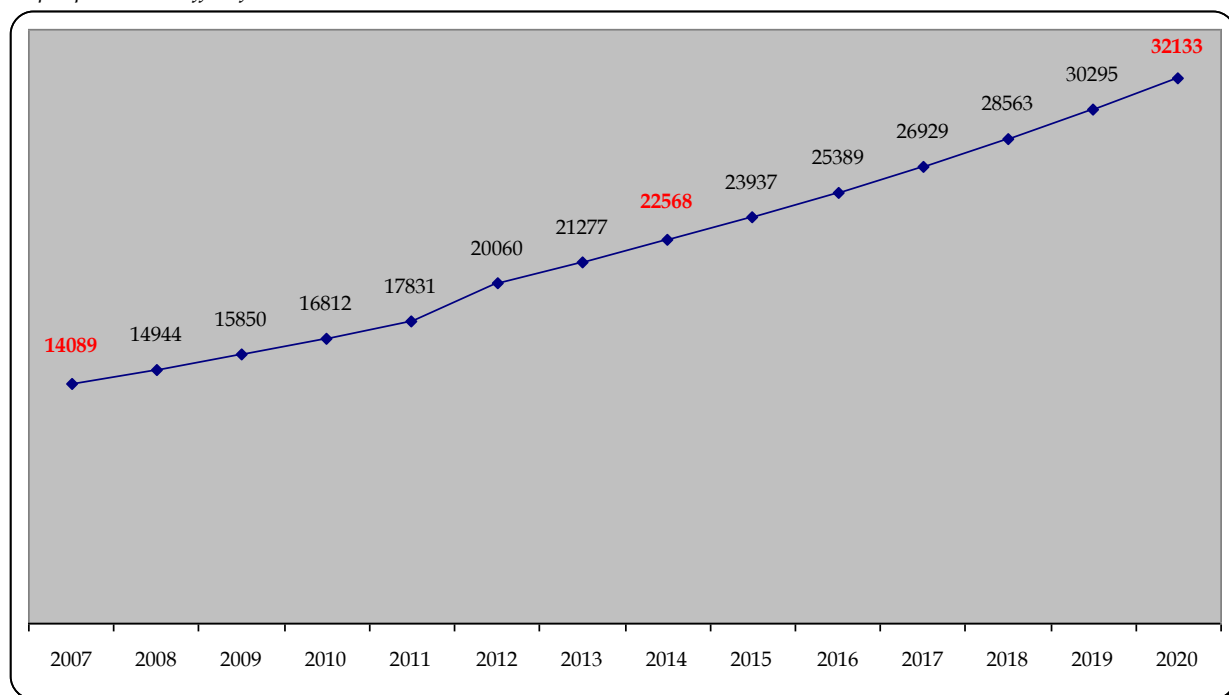

Les médecins titulaires d'un diplôme extra-européen représentent 54,5% des effectifs. En 2007, ils représentaient 61% des médecins titulaires d'un diplôme hors de France.

D'ici à 2020, on note une forte probabilité d'une représentation équitable des diplômes européens et extra-européens inscrits au tableau de l'Ordre.

Graphique n° 75 : Proportion de l'origine des diplômés (de l'observé à l'attendu)

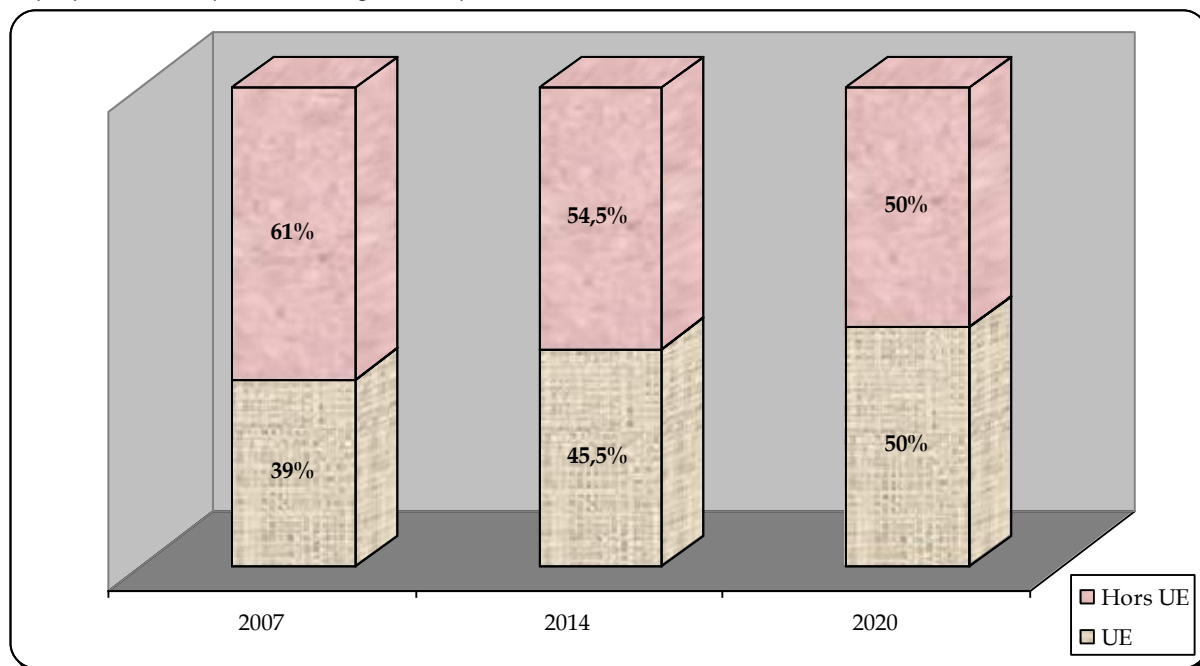

Les diplômés européens et extra-européens représentent 8,2% de l'ensemble des médecins inscrits au tableau de l'Ordre.

Tableau n°4 : Effectifs par genre et par type d'activité des diplômés européens et extra-européens

Diplôme	Retraités			Activité générale			Total		
	Hommes	Femmes	Total	Hommes	Femmes	Total	Hommes	Femmes	Total
Européen	252	166	418	4706	5120	9826	4958	5286	10244
Extra-européen	788	203	991	8244	3089	11333	9032	3292	12324
Total	1040	369	1409	12950	8209	21159	13990	8578	22568

D'après les données du tableau de l'Ordre, les effectifs des médecins retraités - titulaires d'un diplôme hors de France - ont augmenté de 28,6% entre 2007 et 2014 ; alors que les médecins diplômés d'un pays européen ou extra-européen inscrits au tableau de l'Ordre en activité totale ont augmenté de 62,9%.

II - L'ACTIVITÉ RÉGULIÈRE

Les médecins titulaires d'un diplôme européen et extra-européen exerçant leur profession, sur le territoire français, en activité régulière sont au nombre de 19 044 (8 463 européens et 10 581 extra-européens).

Les diplômés européens représentent 44,4% des diplômés hors de France inscrits au tableau de l'Ordre des médecins français. Pour rappel, ils étaient 44,2% en 2012.

Les diplômés extra-européens représentent 55,6% des diplômés hors de France et hors Europe. Ils étaient 55,8% en 2012. On note une stabilité des effectifs selon l'origine d'obtention du diplôme par regroupement de pays.

II.1 - L'origine géographique

A - Les diplômés européens

40,9% ont obtenu leur diplôme en Roumanie. Entre 2007 et 2014, les effectifs des médecins titulaires d'un diplôme de Roumanie qui exercent en France ont augmenté de 520%. Les médecins titulaires d'un diplôme belge occupent la seconde place avec 19% des effectifs des diplômés européens inscrits au tableau de l'Ordre. Leurs effectifs ont augmenté de 16%.

Carte n°22 : L'origine géographique des médecins diplômés de l'Union Européenne

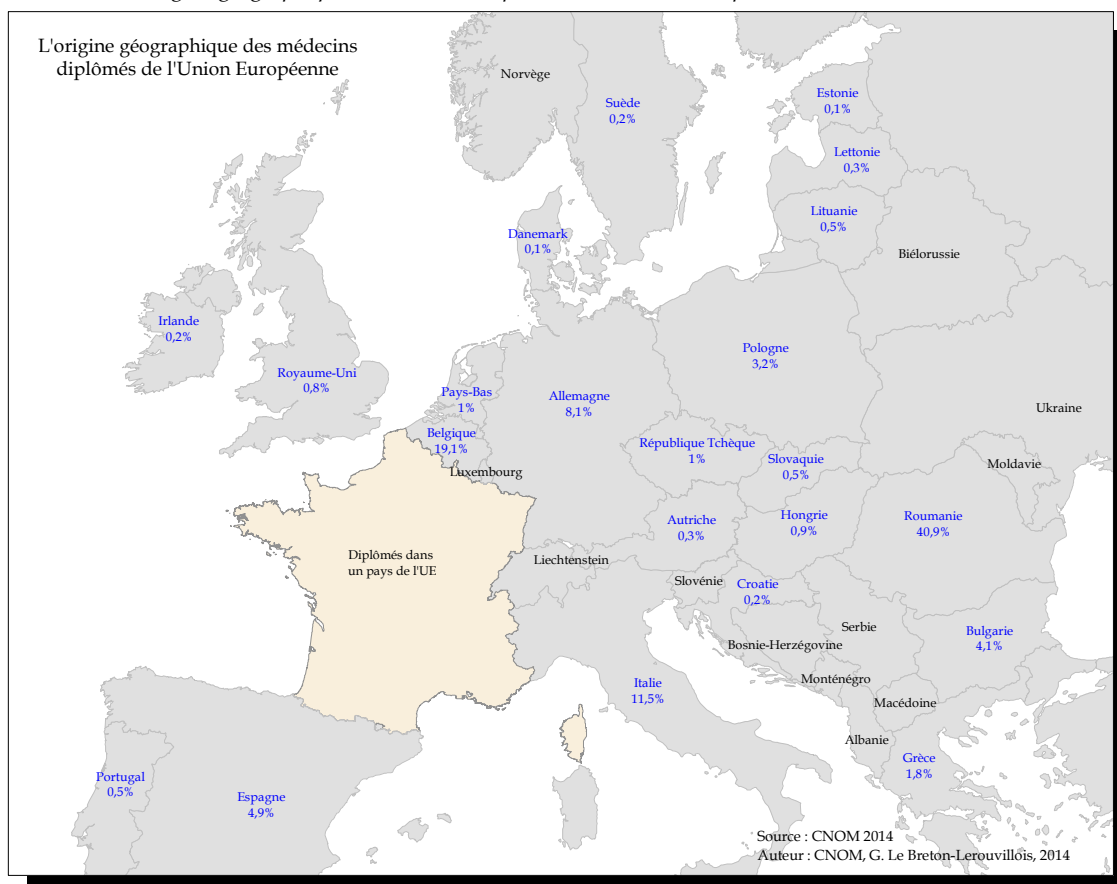

B - Les diplômés extra-européens

39,7% ont obtenu leur diplôme en Algérie. Entre 2007 et 2014, les effectifs des médecins titulaires d'un diplôme d'Algérie qui exercent en France ont augmenté de 36%.

Les médecins titulaires d'un diplôme de Syrie occupent la seconde place avec 10,6% des effectifs des diplômés extra-européens inscrits au tableau de l'Ordre.

Carte n°23 : L'origine géographique des diplômés Extra-Européen en activité régulière

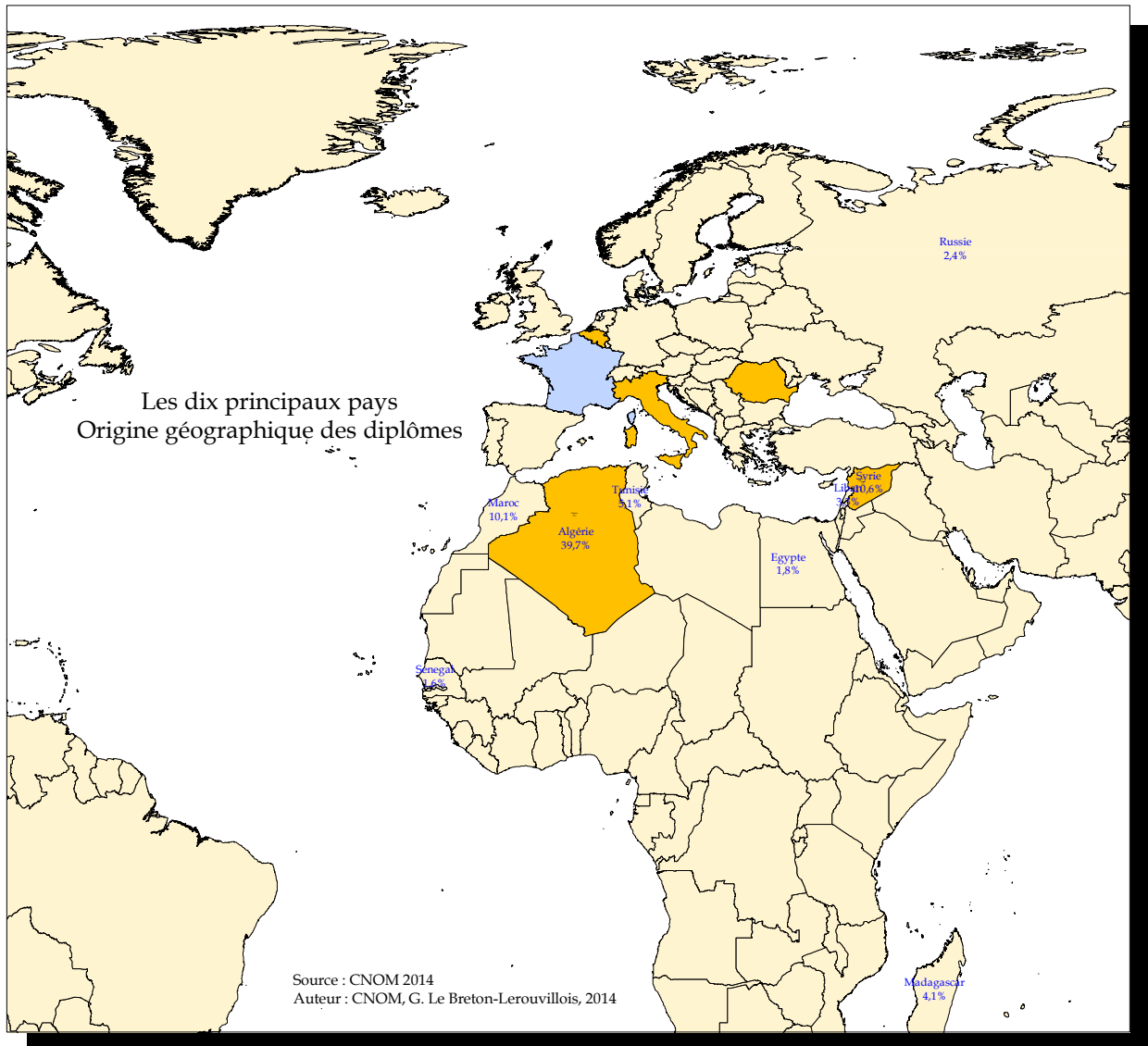

II.2 – Le profil démographique

L'âge moyen des médecins à diplôme européen et extra-européen est de 49,6 ans. 12,4% des médecins titulaires d'un diplôme européen et extra-européen sont âgés de 60 ans et plus tandis que les moins de 40 ans représentent 15,2%.

Les hommes représentent 61% des effectifs et les femmes 39%.

Graphique n°76 : Pyramide des âges en activité régulière – diplôme européen et extra-européen

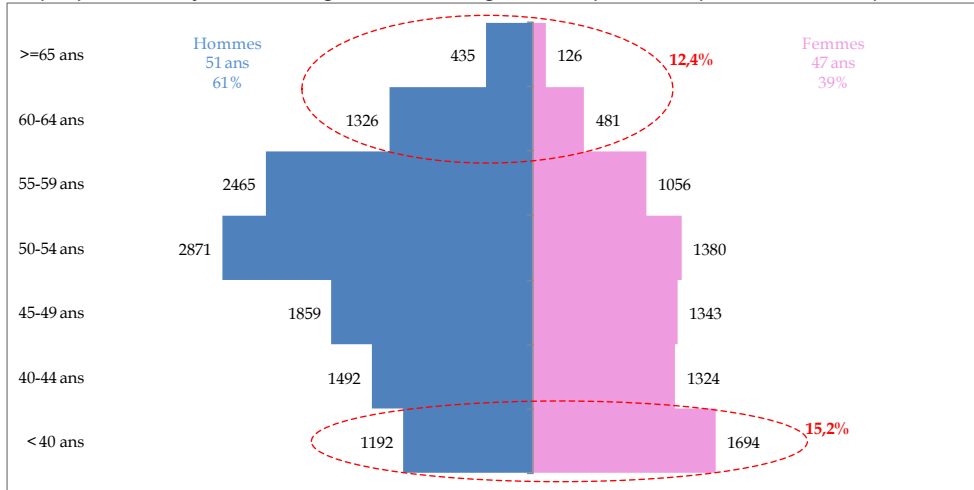

Graphique n°77 : Pyramide des âges en activité régulière – diplôme européen

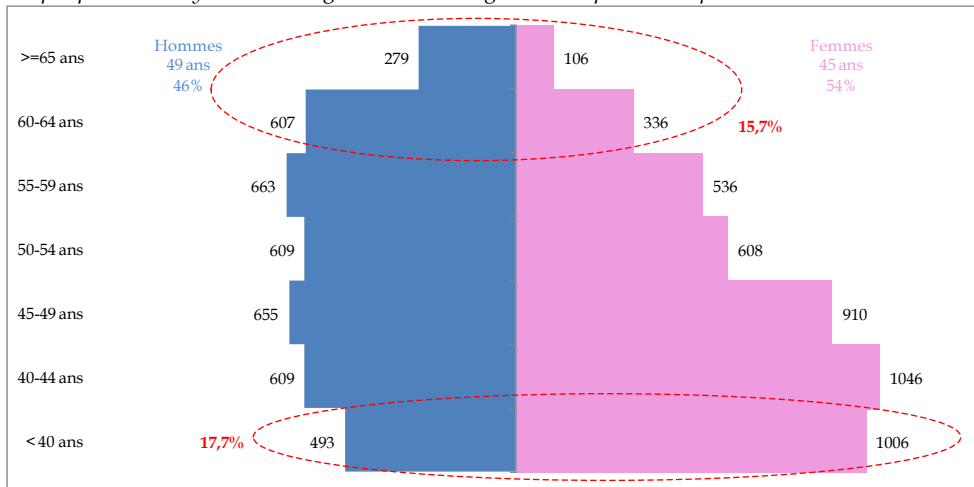

Graphique n°78 : Pyramide des âges en activité régulière – diplôme extra-européen

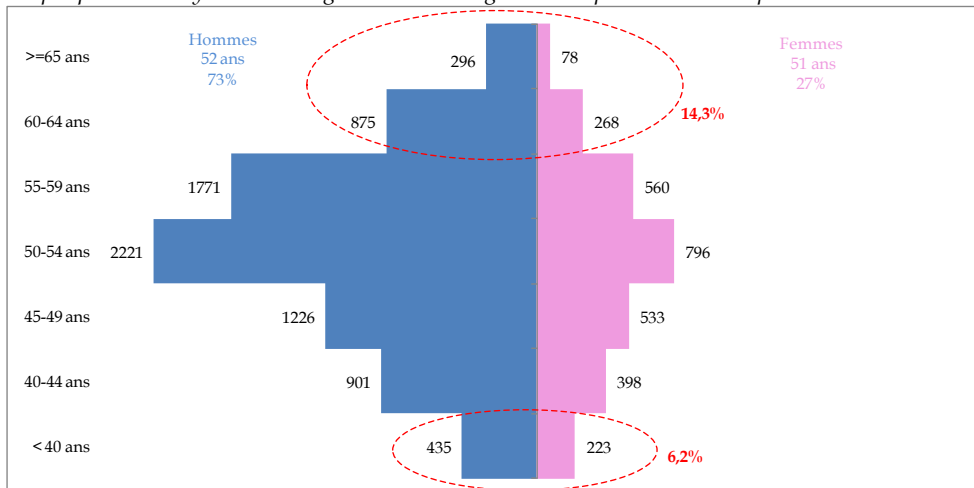

II.3 – Le cadre d’activité et les modes d’exercice

II.3.1 – Description

Plusieurs situations caractérisent l’exercice médical : le cadre d’activité et le mode d’exercice du médecin. Dans ce chapitre, le cadre d’activité est l’activité régulière.

- Les différents modes d’exercice sont :
 - l’exercice libéral,
 - mixte (c’est-à-dire libéral et salarié),
 - salarié (décomposé en médecine salariée, hospitalière, médecine salariée et hospitalière),
 - une catégorie divers¹, et
 - une catégorie sans exercice déclaré.
- Parmi les 19 044 médecins² en activité régulière, on recense :

Graphique n°79 : Modes d’exercice en activité régulière (diplôme européen et extra-européen)

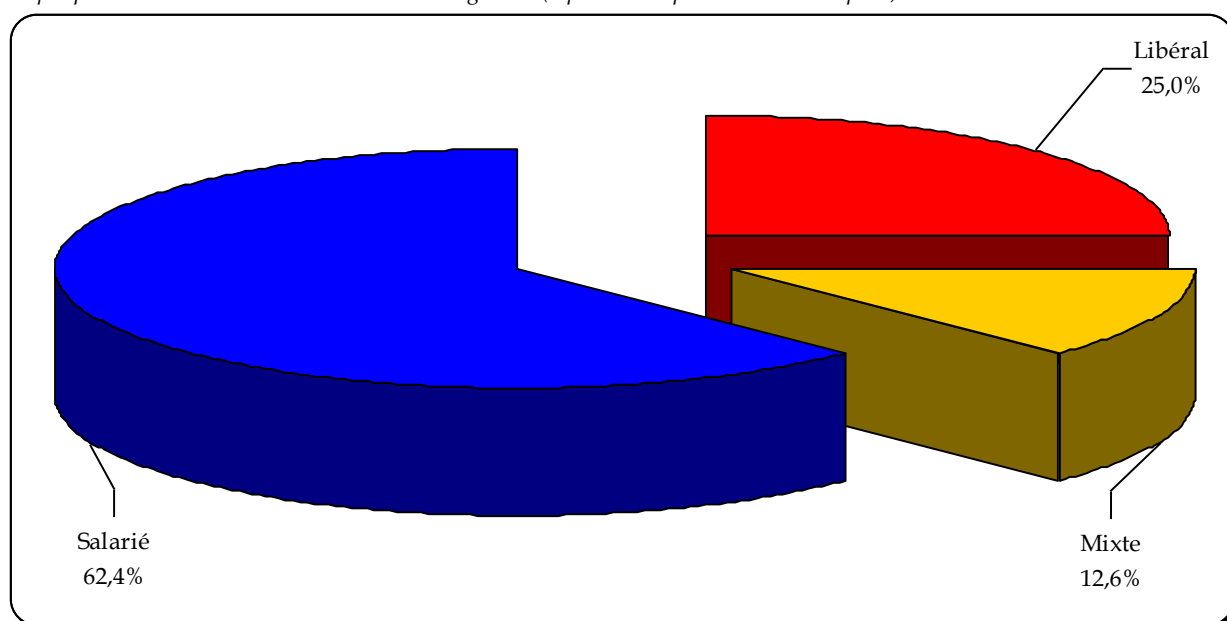

Les médecins titulaires d’un diplôme européen ou extra-européen exercent majoritairement une médecine salariée alors que les médecins à diplôme français pratiquent à 45,6% un exercice libéral et 43,6% un exercice salarié.

La proportion de médecins en activité mixte est nettement plus importante chez les médecins titulaires d’un diplôme extra-européen comparativement à leurs homologues européens.

¹ La catégorie « divers » fait référence aux médecins dont la forme de rémunération (salaires ou honoraires) n’est pas connue ; on ne peut donc pas les classer comme libéraux ou salariés. Ce sont, notamment, les médecins travaillant au sein de laboratoires pharmaceutiques, réalisant des expertises, des missions pour les sociétés d’assurance privée...

² France entière

La proportion de médecins à diplôme européen ou extra-européen est quasi-identique pour le secteur salarié. On note de grosses disparités pour le secteur libéral qui n'attire que 19,6% des diplômés extra-européens contre 31,8% des diplômés européens.

L'activité mixte est deux fois plus attractive (16,6%) chez les médecins à diplômes extra-européens comparativement aux diplômés européens (7,6%).

Graphique n°80 : Modes d'exercice en activité régulière (diplôme européen)

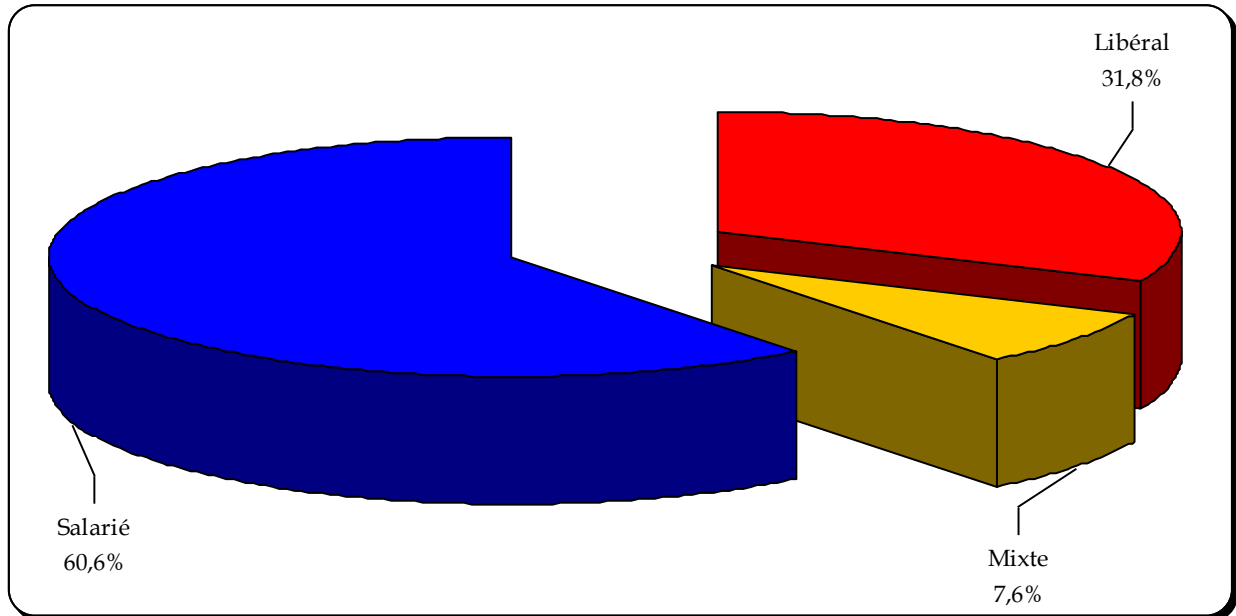

Graphique n°81 : Modes d'exercice en activité régulière (diplôme extra-européen)

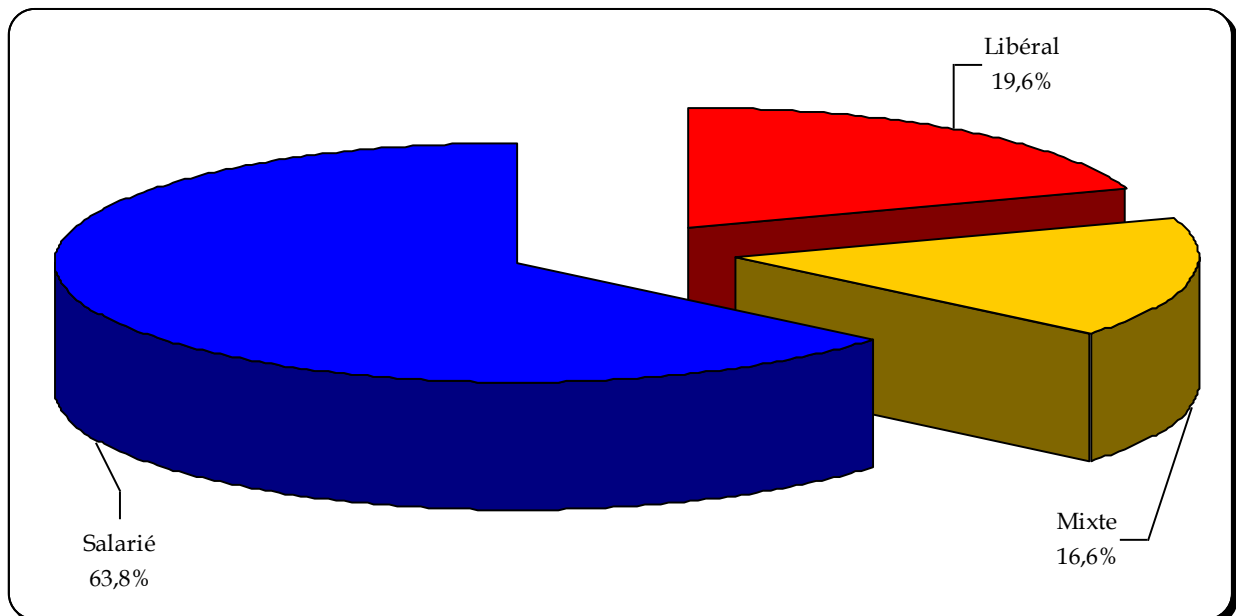

II.3.2 – L'approche territoriale des modes d'exercice

A – Les diplômes européens

De manière générale, la part de l'exercice salarié est dominante chez les médecins titulaires d'un diplôme européen.

Toutefois, à noter que l'exercice libéral est plus attractif (tout en restant inférieur au salariat) dans les régions du Languedoc-Roussillon, de PACA et de Midi-Pyrénées comparativement aux autres régions métropolitaines. À l'opposé des régions Picardie, Champagne-Ardenne et Bretagne qui comptabilisent la plus faible proportion du mode d'exercice libéral.

L'exercice salarié est nettement plus attractif dans les régions suivantes : Basse-Normandie, Picardie et Champagne-Ardenne. À *contrario*, les régions PACA, Lorraine et Corse enregistrent les plus faibles proportions du mode d'exercice salarié.

Carte n°24 : Proportion des modes d'exercice chez les médecins titulaires d'un diplôme européen

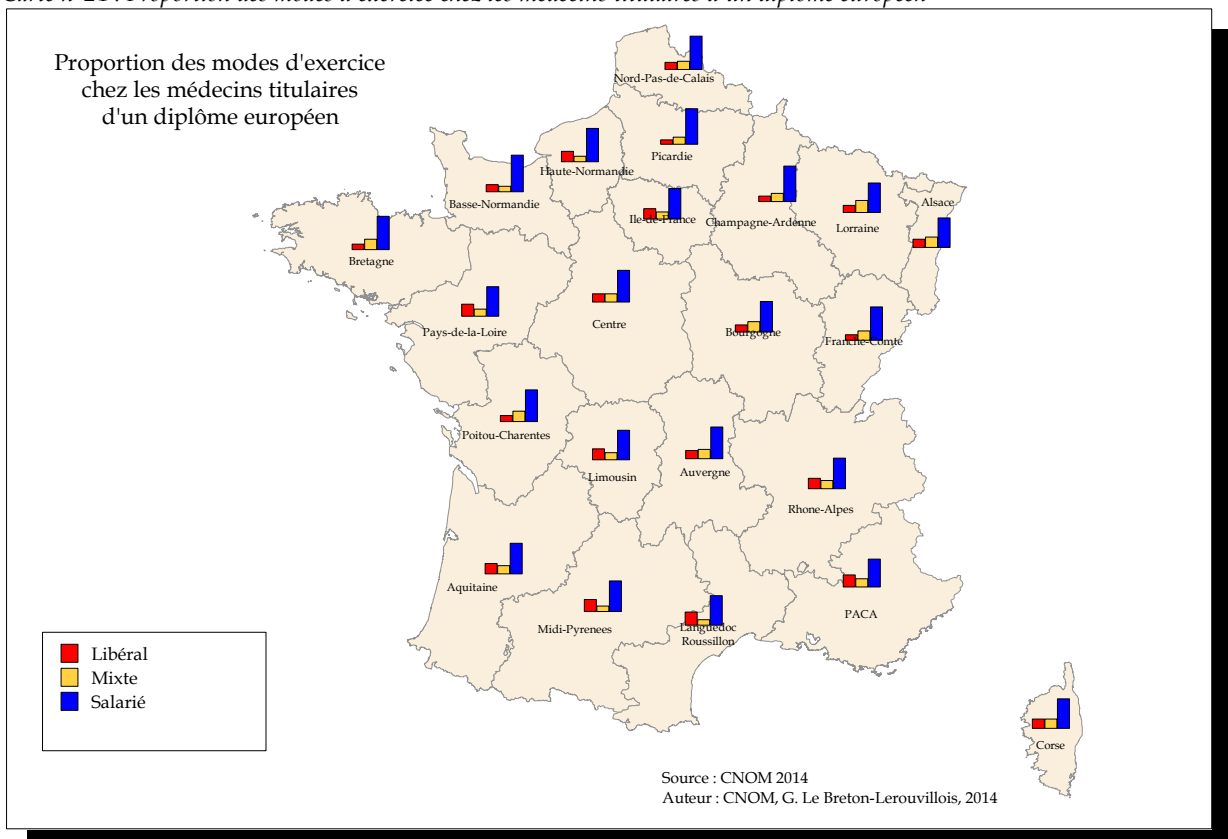

B - Les diplômes extra-européens

De manière générale, la part de l'exercice salarié est dominante chez les médecins titulaires d'un diplôme extra-européen.

Toutefois, à noter que l'exercice libéral est plus attractif dans les régions de la Corse, des Pays-de-la-loire et de l'Aquitaine comparativement aux autres régions métropolitaines. À l'opposé des régions Picardie, Alsace et Franche-Comté qui comptabilisent la plus faible proportion du mode d'exercice libéral.

L'exercice salarié est nettement plus attractif dans les régions suivantes : Picardie, Franche-Comté et Alsace. A *contrario*, les régions PACA, Pays-de-la-loire et Corse enregistrent les plus faibles proportions du mode d'exercice salarié.

Carte n°25 : Proportion des modes d'exercice chez les médecins titulaires d'un diplôme extra-européen

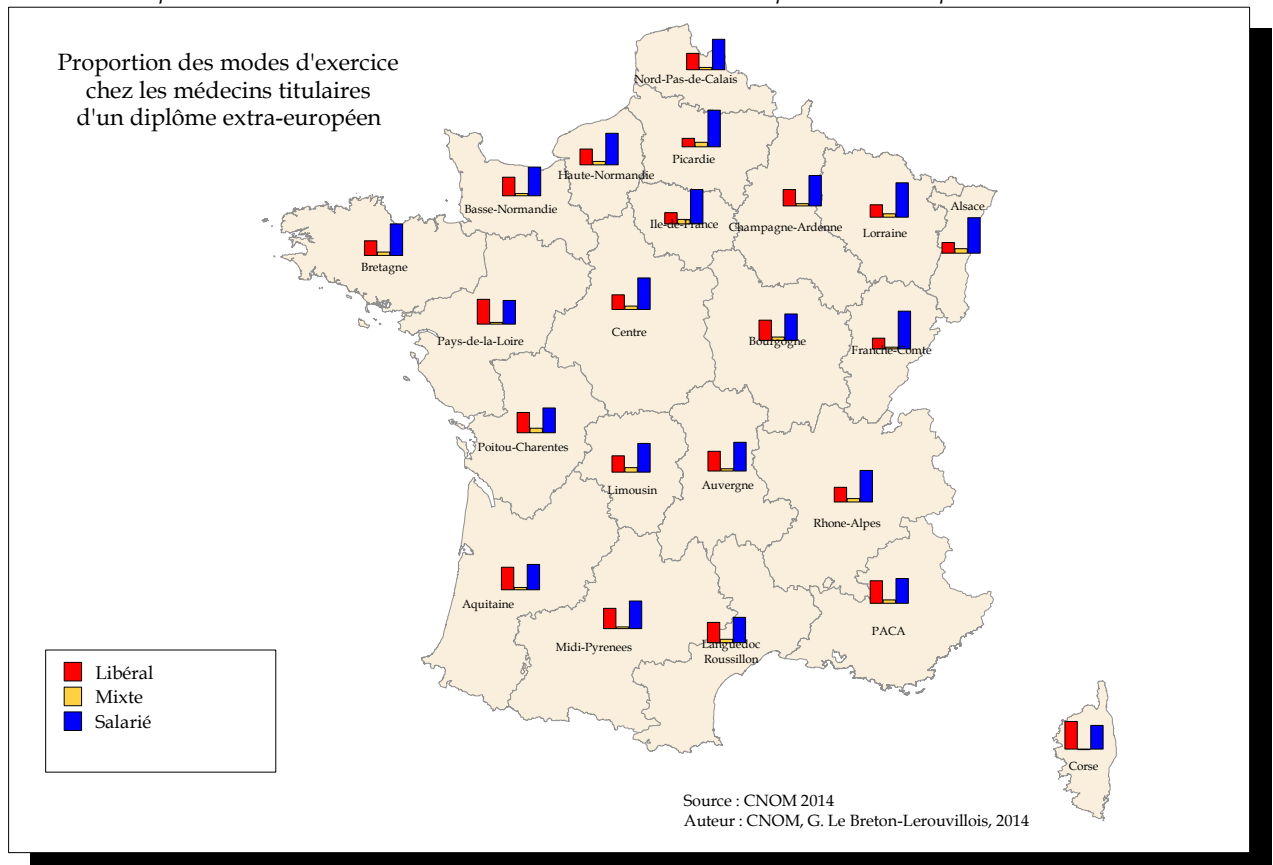

C - Les modes d'exercice selon l'origine du diplôme

↗ Diplômes européens

Selon le pays européen d'obtention du diplôme, les modes d'exercice varient. La Belgique, le Danemark, l'Estonie, les Pays-Bas et la Slovénie ont la particularité de former des médecins qui exercent, de façon majoritaire, en secteur libéral.

Seuls les médecins diplômés de la Finlande exercent équitablement dans le secteur libéral et salarié.

Tableau n°5 : Les modes d'exercice selon le pays d'obtention du diplôme (Européen)

	Libéral	Mixte	Salarié
Allemagne	35,8%	7,0%	57,2%
Autriche	30,8%	3,8%	65,4%
Belgique	50,5%	8,7%	40,8%
Bulgarie	25,0%	9,8%	65,2%
Croatie	13,3%	13,3%	73,3%
Danemark	60,0%		40,0%
Espagne	37,9%	5,8%	56,3%
Estonie	60,0%		40,0%
Finlande	50,0%		50,0%
Grande-Bretagne	37,9%	4,5%	57,6%
Grèce	24,0%	10,0%	66,0%
Hongrie	19,0%	7,6%	73,4%
Irlande	36,8%		63,2%
Italie	23,5%	7,2%	69,3%
Lettonie	24,0%	20,0%	56,0%
Lituanie	20,5%	7,7%	71,8%
Malte			100,0%
Pays-Bas	52,4%	7,1%	40,5%
Pologne	34,5%	9,0%	56,6%
Portugal	27,3%	4,5%	68,2%
République tchèque	23,2%	8,5%	68,3%
Roumanie	24,9%	7,2%	67,9%
Slovaquie	27,5%	2,5%	70,0%
Slovénie	100,0%		
Suède	38,9%	5,6%	55,6%
Total	31,8%	7,6%	60,6%

↪ *Diplômes extra-européens*

Les dix principaux pays

	Libéral	Mixte	Salarié
Algérie	20,1%	16,5%	63,4%
Argentine	23,9%	16,1%	60,1%
Égypte	26,6%	15,4%	58%
Fédération de Russie	14,3%	14,3%	71,3%
Liban	27%	17,9%	54,8%
Madagascar	14,7%	9,2%	76,1%
Maroc	17,7%	17,9%	64,4%
Sénégal	31,5%	15,8%	52,1%
Syrie	20,7%	25,6%	53,8%
Tunisie	16,8%	14%	69,2%

Quel que soit le pays d'obtention du diplôme extra-européen, ces médecins exercent de façon préférentielle en secteur salarié.

II.4 – Les modes d’exercice selon les spécialités médicales et chirurgicales

La part des modes d’exercice varie selon les spécialités et l’origine des diplômes.

A – Diplômes européens

Tableau n°6 : Modes d’exercice selon les qualifications – Diplômes européens

	Libéral	Mixte	Salarié
Anatomie et cytologie-pathologiques	16,7%	4,2%	79,2%
Anesthésie-réanimation	27,6%	3,6%	68,9%
Biologie médicale	33,3%		66,7%
Cardiologie et maladies vasculaires	31,6%	16,9%	51,5%
Chirurgie générale	28,3%	7,9%	63,6%
Chirurgie infantile	12,9%	9,7%	77,4%
Chirurgie maxillo-faciale	25%	12,5%	62,5%
Chirurgie orthopédique et traumatologie	31,7%	22,4%	45,9%
Chirurgie plastique, reconstructrice et esthétique	41%	21,3%	37,7%
Chirurgie thoracique et cardio-vasculaire	15,7%	11,4%	72,9%
Chirurgie urologique	47,3%	18,9%	33,8%
Chirurgie vasculaire	25,6%	10,3%	64,1%
Chirurgie viscérale et digestive	23,5%	8,8%	67,6%
Dermatologie et vénéréologie	59,1%	16,4%	24,5%
Endocrinologie et métabolisme	19,4%	5,6%	75%
Gastro-entérologie et hépatologie	25%	10,5%	64,5%
Génétique médicale			100%
Gériatrie	1,8%	1,8%	96,4%
Gynécologie médicale	16,7%	33,3%	50%
Gynécologie médicale et obstétrique	18,2%	36,4%	45,5%
Gynécologie-obstétrique	36,4%	16,8%	46,8%
Hématologie			100%
Médecine du travail	0,4%		99,6%
Médecine générale	51,4%	5,1%	43,5%
Médecine interne	8,8%	1,7%	89,5%
Médecine nucléaire	28,9%	11,1%	60%
Médecine physique et de réadaptation	3%	2%	95%
Néphrologie	9,6%	8,5%	81,9%
Neuropsychiatrie	33,3%	11,1%	55,6%
Neurochirurgie	20,4%	7,4%	72,2%
Neurologie	7,7%	5,3%	87%
Onco-hématologie	10%	20%	70%
Oncologie médicale	10,8%	1,5%	87,7%
Ophtalmologie	65,1%	12,4%	22,5%
Orl	40,2%	17,9%	41,9%
Pédiatrie	23,7%	10,3%	66%
Pneumologie	12,3%	5,2%	82,6%
Psychiatrie	16,2%	4,9%	79%
Psychiatrie de l'enfant et de l'adolescent	8,5%	10,6%	80,9%
Radiodiagnostic et imagerie médicale	28,7%	9,3%	61,9%
Radiothérapie et onco-radiothérapie	24,3%	4,3%	71,4%
Réanimation médicale			100%
Rhumatologie	28,3%	10,9%	60,9%
Santé publique et médecine sociale	4%		96%
Stomatologie	100%		
Total	31,8%	7,6%	60,6%

B - Diplômes extra-européens

Tableau n°7 : Modes d'exercice selon les qualifications – Diplômes extra-européens

	Libéral	Mixte	Salarié
Anatomie et cytologie-pathologiques	14,9%	10,8%	74,3%
Anesthésie-réanimation	19,6%	8,2%	72,2%
Biologie médicale	23%	2,3%	74,7%
Cardiologie et maladies vasculaires	33,4%	31,9%	34,7%
Chirurgie générale	17,2%	27,6%	55,2%
Chirurgie infantile	11,4%	11,4%	77,1%
Chirurgie maxillo-faciale	9,1%	18,2%	72,7%
Chirurgie orthopédique et traumatologie	11,1%	29,9%	59%
Chirurgie plastique, reconstructrice et esthétique	44,4%	25,9%	29,6%
Chirurgie thoracique et cardio-vasculaire	16,7%	8,3%	75%
Chirurgie urologique	17,1%	28,9%	53,9%
Chirurgie vasculaire	24,2%	27,3%	48,5%
Chirurgie viscérale et digestive	10,9%	22,5%	66,7%
Dermatologie et vénéréologie	29,2%	44,4%	26,4%
Endocrinologie et métabolisme	13,7%	15,8%	70,5%
Gastro-entérologie et hépatologie	12,7%	27,8%	59,5%
Génétique médicale		14,3%	85,7%
Gériatrie	2,4%	2,4%	95,3%
Gynécologie médicale	33,3%	25%	41,7%
Gynécologie médicale et obstétrique	35,5%	34,2%	30,3%
Gynécologie-obstétrique	21%	31,1%	47,9%
Hématologie		9,1%	90,9%
Médecine du travail		2,4%	97,6%
Médecine générale	20,5%	7,2%	72,3%
Médecine interne	5,5%	3,7%	90,8%
Médecine nucléaire	20,8%	31,3%	47,9%
Médecine physique et de réadaptation	3,9%	1,6%	94,6%
Néphrologie	19,8%	20,9%	59,3%
Neurochirurgie	17,1%	15,7%	67,1%
Neurologie	20%	20,7%	59,3%
Onco-hématologie	7,7%		92,3%
Oncologie médicale	14,1%	10,1%	75,8%
Ophtalmologie	41,6%	32,2%	26,2%
Orl	26,7%	35,3%	37,3%
Pédiatrie	19,7%	14,7%	65,6%
Pneumologie	16,3%	24,8%	58,8%
Psychiatrie	15,1%	11,9%	73%
Psychiatrie de l'enfant et de l'adolescent	10,7%	10,7%	78,6%
Radiodiagnostic et imagerie médicale	27,8%	30,3%	41,9%
Radiodiagnostic et radiothérapie	50%	50%	
Radiothérapie et onco-radiothérapie	20,3%	24,6%	55,1%
Réanimation médicale	6,5%	6,5%	87%
Rhumatologie	26,2%	26,2%	47,7%
Santé publique et médecine sociale			100%
Stomatologie	39,1%	26,1%	30,4%
Total	19,6%	16,6%	63,7%

II.5 – La répartition géographique

La France compte par région, en moyenne, 834 médecins à diplôme européen et extra-européen. La région Île-de-France polarise 29% de ces médecins. La région Rhône-Alpes est la deuxième région la plus attractive et PACA occupe la troisième place.

À l’opposé, la Corse recense le moins de médecins titulaires d’un diplôme européen ou extra-européen inscrits au tableau des deux départements.

Avec 162 médecins à diplôme européen et extra-européen, le Limousin occupe le second rang des régions les moins attractives. La Franche-Comté, quant à elle, se classe en troisième position.

Avec 858 médecins à diplôme européen et extra-européen, la région Centre se situe légèrement au-dessus de la moyenne nationale.

Graphique n° 82 : Nombre de médecins à diplôme européen et extra-européen inscrits en activité régulière, par région

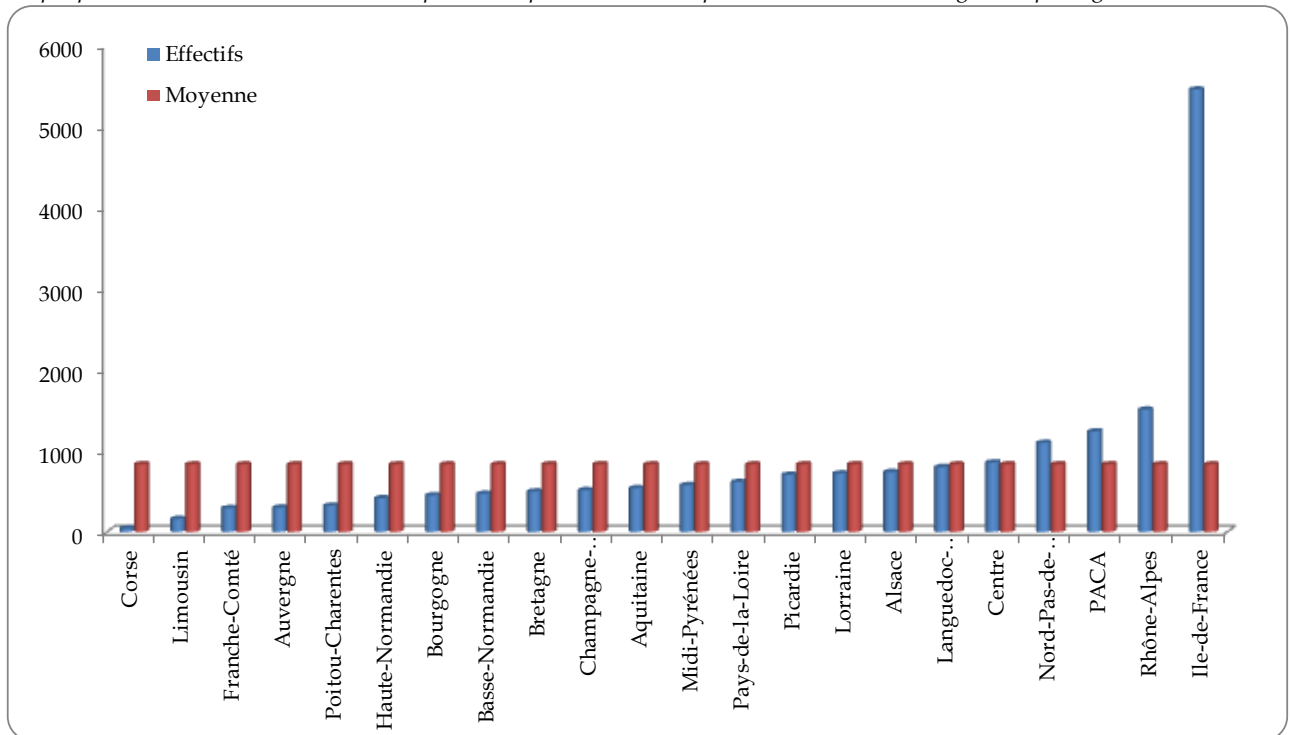

Toutes les régions de France enregistrent, sur la période 2007/2014, une hausse des effectifs des médecins titulaires d’un diplôme européen ou extra-européen.

Tableau n°8 : Variation des effectifs des diplômes européens et extra-européens (2007/2014)

	Variations des effectifs diplômés extra-européen	Variations des effectifs diplômés européen	Variation des effectifs 2007/2014
Alsace	50%	122%	91%
Aquitaine	72%	124%	96%
Auvergne	99%	224%	146%
Basse-Normandie	57%	179%	91%
Bourgogne	25%	111%	52%
Bretagne	49%	144%	84%
Centre	49%	173%	81%
Champagne-Ardenne	31%	87%	55%
Corse	43%	33%	38%
Franche-Comté	40%	162%	87%
Haute-Normandie	53%	146%	78%
Ile-de-France	36%	50%	40%
Languedoc-Roussillon	71%	113%	91%
Limousin	76%	219%	116%
Lorraine	34%	165%	91%
Midi-Pyrénées	52%	120%	85%
Nord-Pas-de-Calais	72%	65%	68%
PACA	45%	80%	63%
Pays-de-la-loire	38%	160%	77%
Picardie	39%	128%	56%
Poitou-Charentes	42%	119%	70%
Rhône-Alpes	65%	137%	93%

Carte n°26 : Proportion des diplômes européens et extra-européens à l'échelle régionale

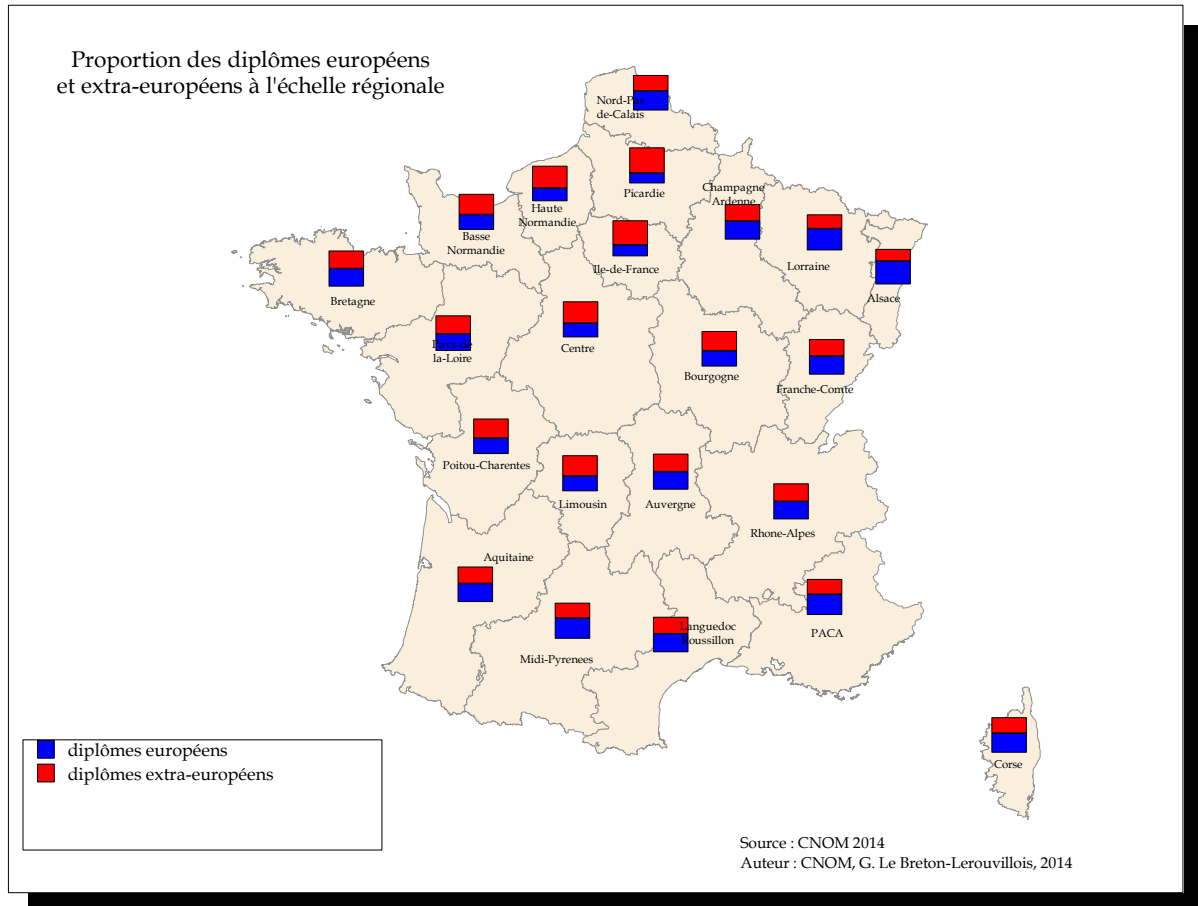

La présence de médecins à diplôme européen et extra-européen met en évidence quelques disparités régionales. La France se décompose en deux groupes :

- Les régions à dominante de diplômes extra-européens,
- Les régions à dominante de diplômes européens.

1 - Dominante de diplômes extra-européens

A - La Picardie (78%)

Parmi les médecins en activité régulière inscrits en Picardie et n'ayant pas obtenu leurs diplômes en France, 78% d'entre eux ont obtenu leurs diplômes dans un pays extra-européen.

D'un point de vue territorial, les effectifs se répartissent de la manière suivante :

Graphique n°83 : Proportion départementale des diplômes extra-européens - Picardie

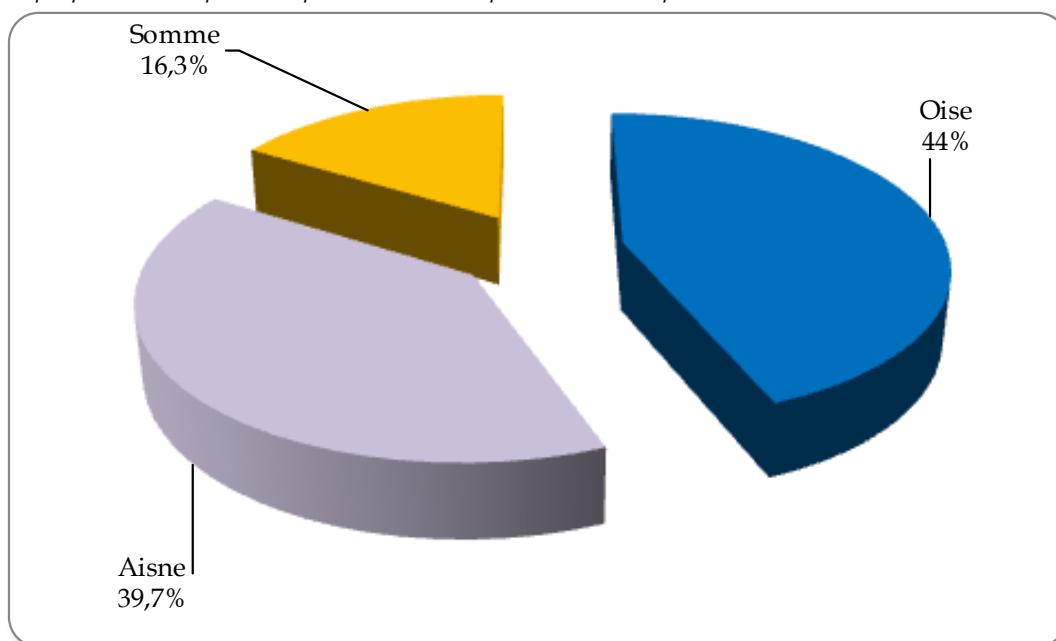

39,5% de ces médecins ont obtenu leurs diplômes en Algérie ; 14,2% au Maroc et 12,2% en Syrie.

Âgés en moyenne de 52 ans, les hommes représentent 75% des effectifs.

23% de ces médecins diplômés d'un pays extra-européen exercent la spécialité de médecine générale ; 10 % de psychiatrie et 8% de pédiatrie.

Quelle que soit la spécialité médicale ou chirurgicale, ces médecins exercent de façon préférentielle un exercice salarié (73%).

Graphique n°84 : Modes d'exercice des diplômés extra-européens - Picardie

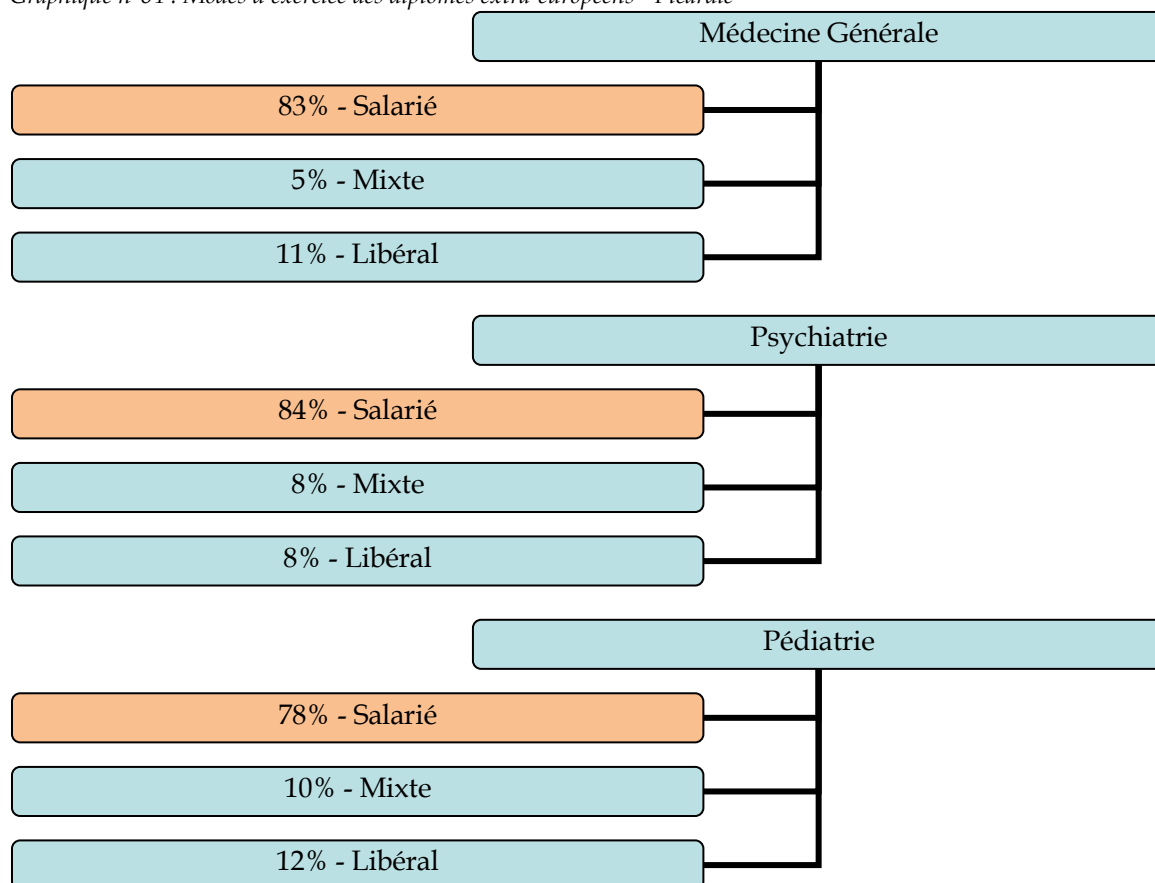

Parmi l'ensemble des médecins titulaires d'un diplôme extra-européen, 45,2% d'entre eux se sont inscrits pour la première fois à un tableau de l'Ordre au cours de la décennie 2000 et 21,7% entre 2010 et 2013.

B - L'Ile de France (68%)

Parmi les médecins en activité régulière inscrits en Ile de France et n'ayant pas obtenu leurs diplômes en France, 68% d'entre eux sont titulaires d'un diplôme extra-européen.

D'un point de vue territorial, les effectifs se répartissent de la manière suivante :

Graphique n°85 : Proportion départementale des diplômés extra-européens - Ile de France

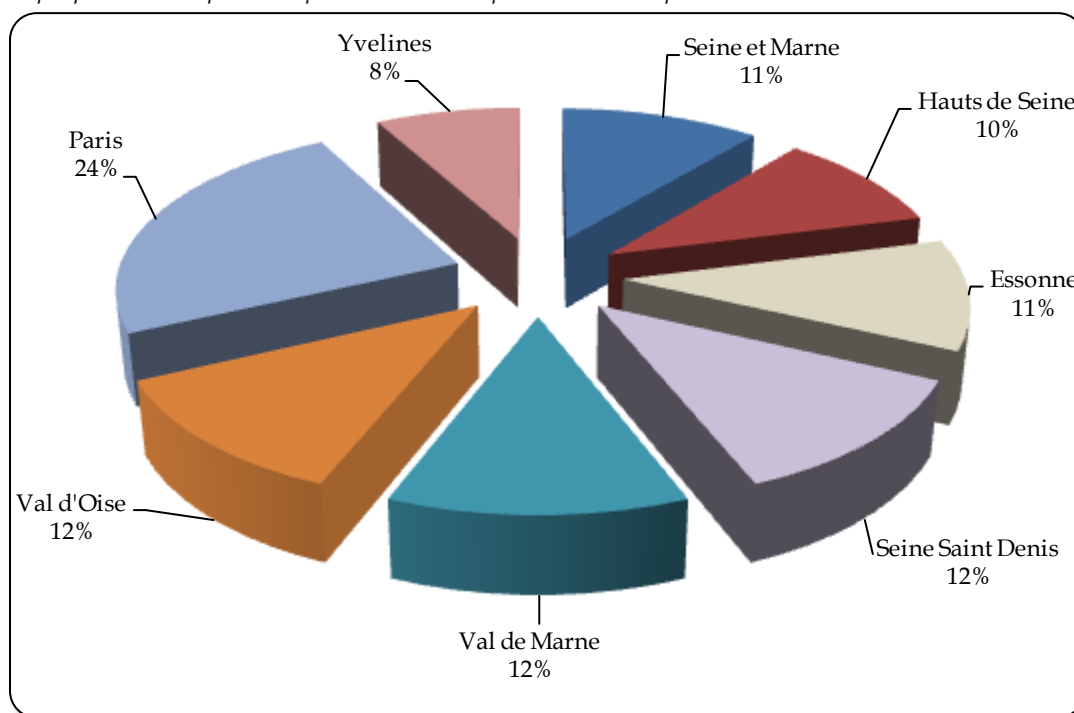

Le département de Paris attire à lui seul le quart des effectifs ; pouvant se justifier par son maillage hospitalier très dense comparativement au département des Yvelines qui n'attire que 8% des diplômés extra-européens dans la région Ile de France.

47,2% de ces médecins ont obtenu leur diplôme en Algérie ; 8,1% en Syrie et 6,5% en Tunisie et au Maroc.

Âgés en moyenne de 52 ans, les hommes représentent 64% des effectifs.

20% de ces diplômés d'un pays extra-européen exercent la spécialité de médecine générale ; 12% de psychiatrie ; 9% d'anesthésie-réanimation et 8% de pédiatrie.

Quelle que soit la spécialité médicale ou chirurgicale, ces médecins exercent de façon préférentielle un exercice salarié (63%).

Graphique n°86 : Modes d'exercice des diplômés extra-européens - Ile de France

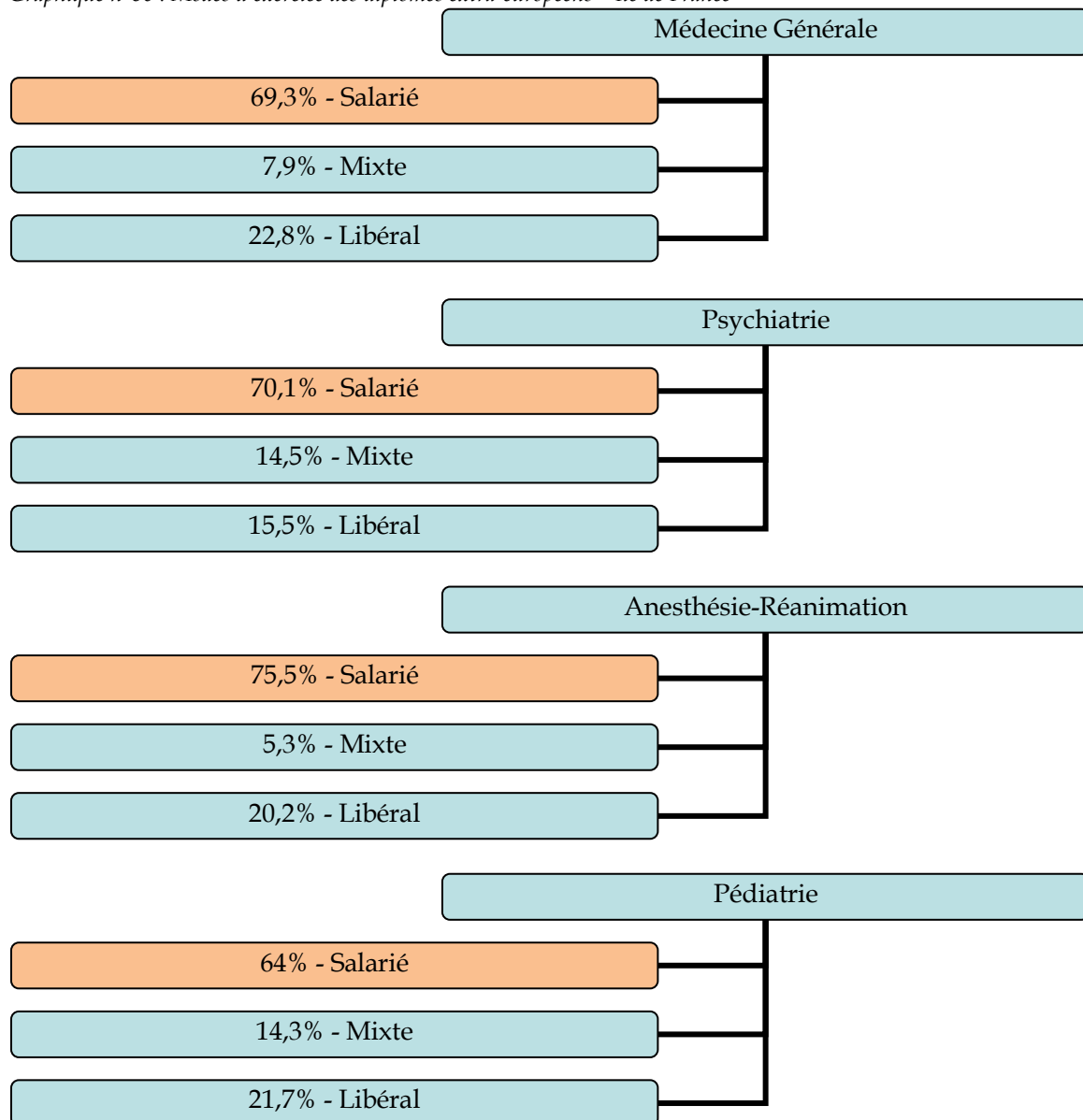

Plus d'un médecin sur deux s'est inscrit par la première fois à un tableau de l'Ordre au cours de la décennie 2000-2009.

Un quart s'est inscrit en 2010 puis les années suivantes.

C- La Haute-Normandie (63%)

Parmi les médecins en activité régulière inscrits en Haute-Normandie et n'ayant pas obtenu leurs diplômes en France, 63% d'entre eux sont titulaires d'un diplôme extra-européen.

D'un point de vue territorial, les effectifs se répartissent de la manière suivante :

Graphique n°87 : Proportion départementale des diplômés extra-européens - Haute-Normandie

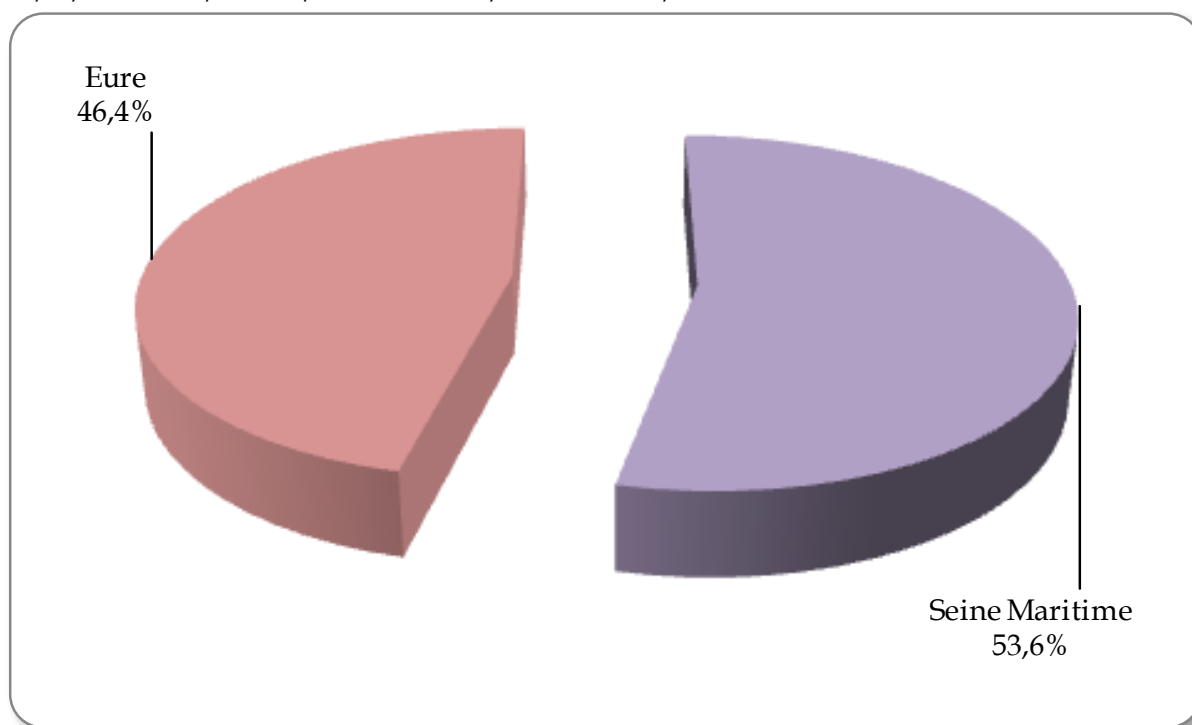

38,3% de ces médecins ont obtenu leur diplôme en Algérie ; 9,2% respectivement au Maroc et en Syrie et 6,9% en Tunisie.

Âgés en moyenne de 52 ans, les hommes représentent 79% des effectifs.

25,3% de ces diplômés d'un pays extra-européen exercent la spécialité de médecine générale ; 11,5% la psychiatrie ; 9,2% l'anesthésie-réanimation et 8,8% la radiologie.

Quelle que soit la spécialité médicale ou chirurgicale, ces médecins exercent majoritairement en secteur salarié (67,5%).

Graphique n°88 : Modes d'exercice des diplômés extra-européens - Haute Normandie

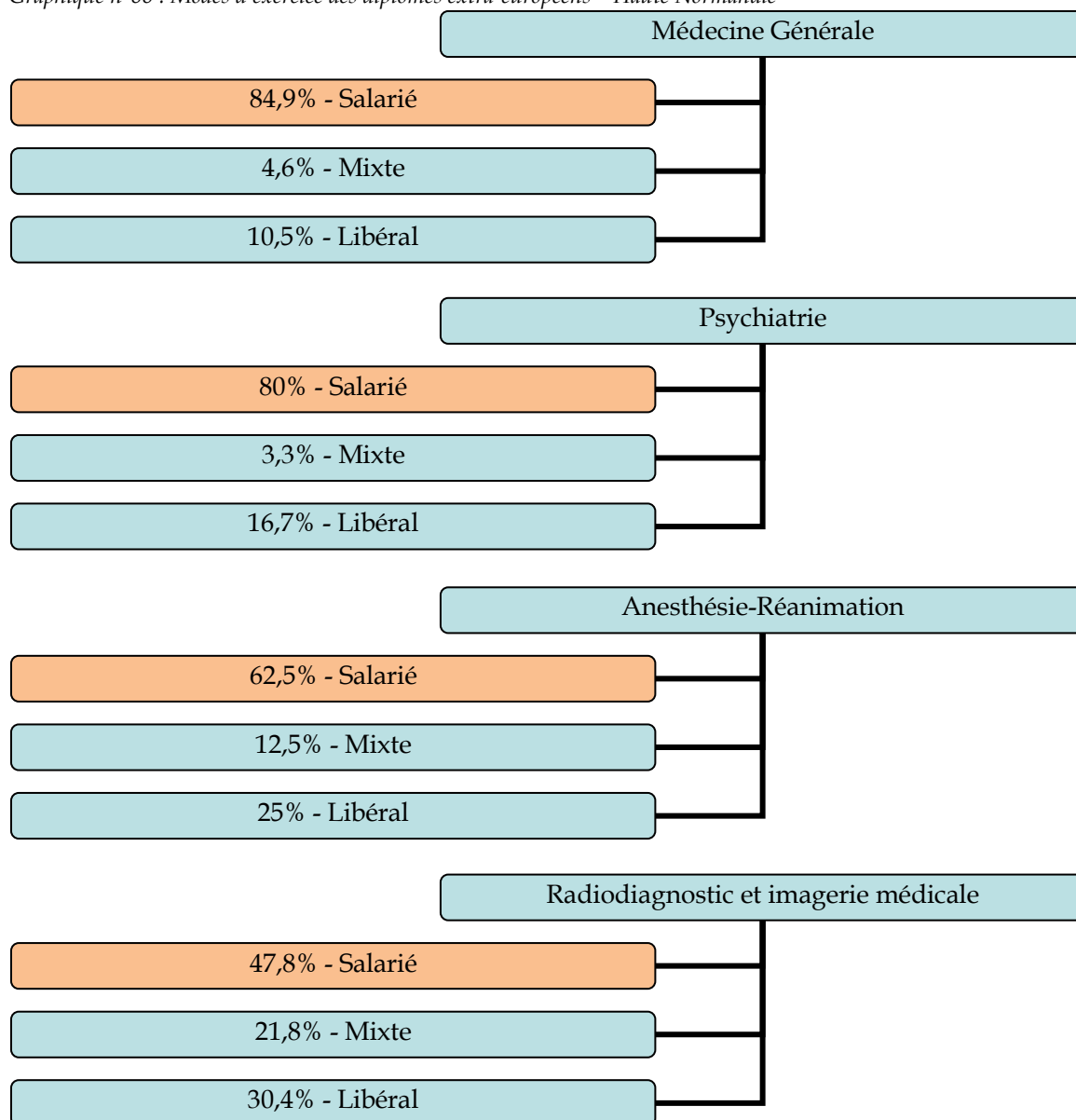

Parmi l'ensemble des médecins titulaires d'un diplôme extra-européen, 40% d'entre eux se sont inscrits pour la première fois à un tableau de l'Ordre au cours de la décennie 2000-2009 et 33% en 2010 et les années suivantes.

D- Le Centre (62%)

Parmi les médecins en activité régulière inscrits en région Centre et n'ayant pas obtenu leurs diplômes en France, 62% ont obtenu leurs diplômes dans un pays extra-européen.

D'un point de vue territorial, les effectifs se répartissent de la manière suivante :

Graphique n°89 : Proportion départementale des diplômés extra-européens - Centre

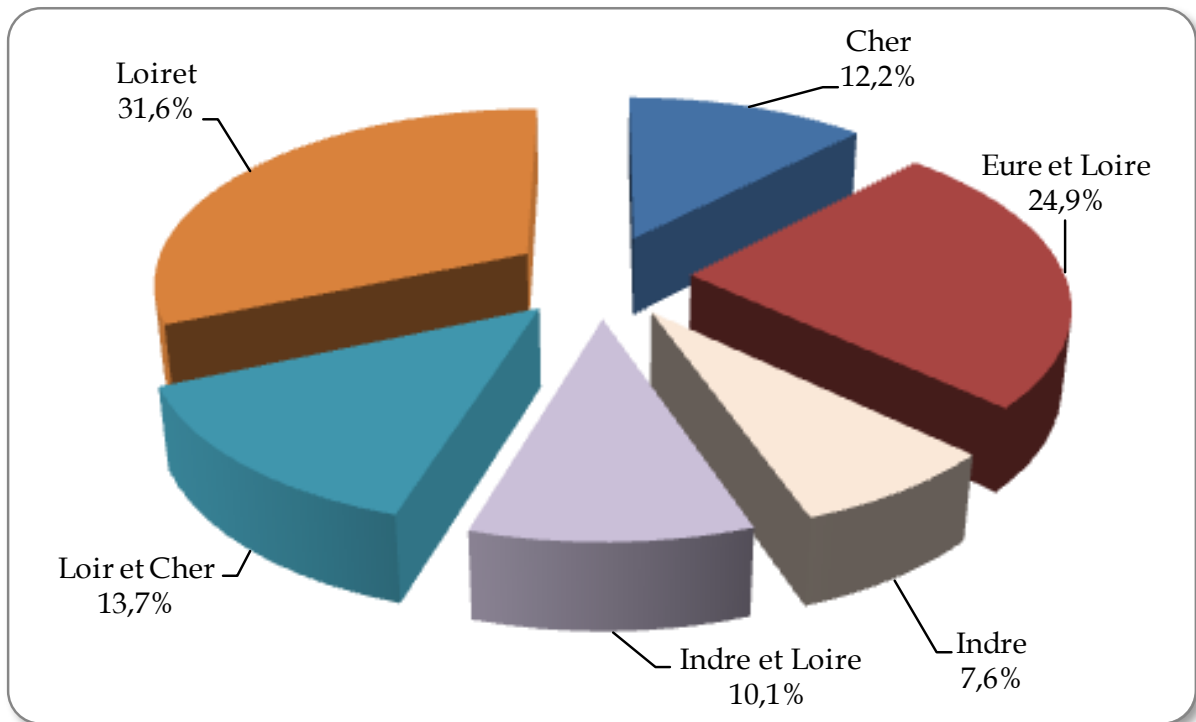

33,9% de ces médecins ont obtenu leur diplôme en Algérie ; 13,3% en Syrie et 11% au Maroc.

Âgés en moyenne de 52 ans, les hommes représentent 81,6% des effectifs.

28,7% de ces médecins diplômés d'un pays extra-européen exercent la spécialité de médecine générale ; 8,6% la psychiatrie ; 6,1% la gynéco-obstétrique et 5,9% la cardiologie et maladie vasculaire.

Quelle que soit la spécialité médicale ou chirurgicale, ces médecins exercent à 63,5% en tant que salarié et 18,5% en mixte.

Graphique n°90 : Modes d'exercice des diplômés extra-européens – Centre

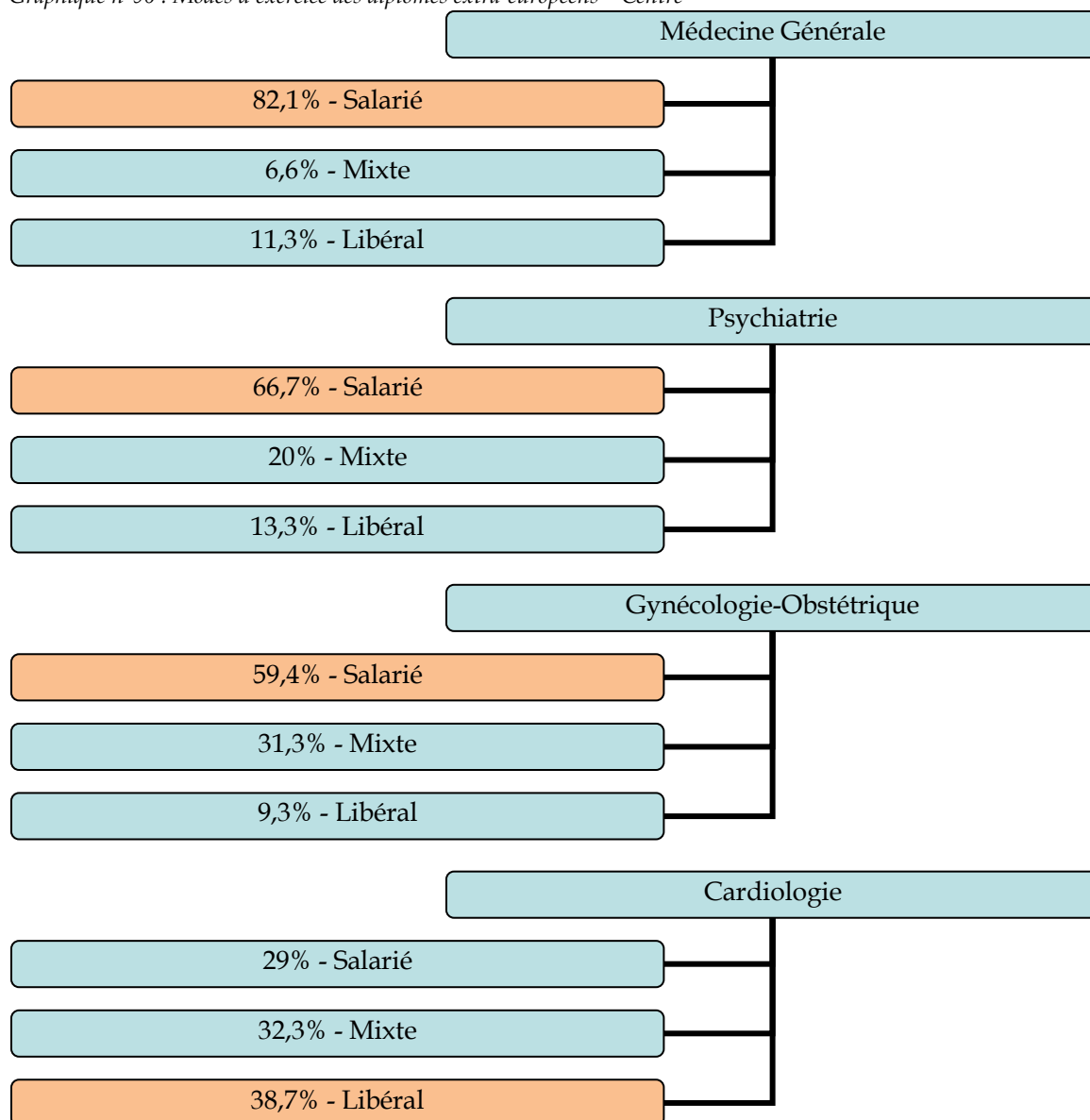

Parmi l'ensemble des médecins titulaires d'un diplôme extra-européen, 43,7% d'entre eux se sont inscrits pour la première fois à un tableau de l'Ordre au cours de la décennie 2000-2009 et 25,7% en 2010 et les années suivantes.

2 - Dominante de diplômes européens :

A - L'Alsace (66%)

Parmi les médecins en activité régulière inscrits en Alsace et n'ayant pas obtenu leurs diplômes en France, 66% d'entre eux ont obtenu leurs diplômes dans un pays européen.

D'un point de vue territorial, les effectifs se répartissent de la manière suivante :

Graphique n°91 : Proportion départementale des diplômés européens - Alsace

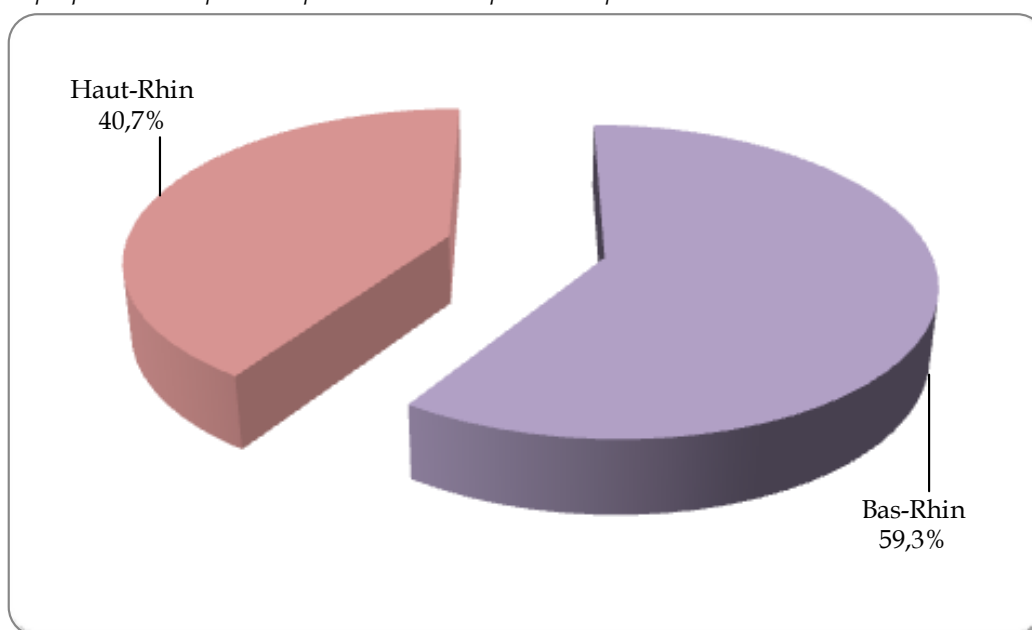

57,2% de ces médecins ont obtenu leur diplôme en Roumanie ; 21,9% en Allemagne et 6,4% en Italie.

Alors que ces médecins sont âgés en moyenne de 45 ans, les femmes représentent 58% des effectifs.

17,4% de ces médecins diplômés d'un pays européen exercent la spécialité de médecine générale ; 13,3% l'anesthésie-réanimation ; 7,3% la psychiatrie et 5,6% la chirurgie générale et de radiodiagnostic et imagerie médicale.

Quelle que soit la spécialité médicale ou chirurgicale, ces médecins exercent massivement en tant que salarié (70,7%).

Graphique n°92 : Modes d'exercice des diplômés européens - Alsace

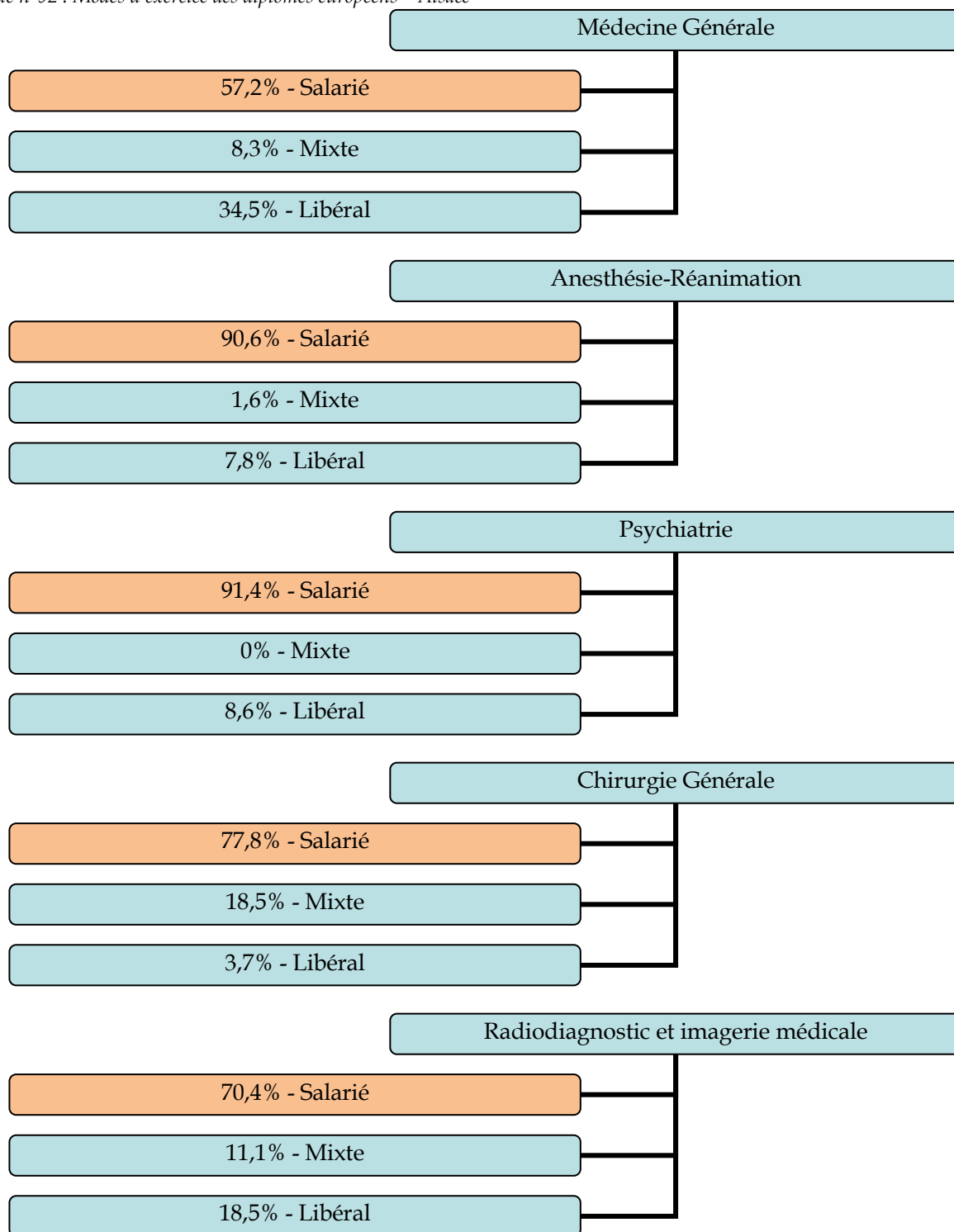

Parmi l'ensemble des médecins titulaires d'un diplôme européen, 48,8% d'entre eux se sont inscrits pour la première fois à un tableau de l'Ordre au cours de la décennie 2000 et 40,3% entre 2010 et 2013.

B - La Lorraine (61%)

Parmi les médecins en activité régulière inscrits en Lorraine et n'ayant pas obtenu leurs diplômes en France, 61% d'entre eux sont titulaires d'un diplôme européen.

D'un point de vue territorial, les effectifs se répartissent de la manière suivante :

Graphique n°93 : Proportion départementale des diplômés européens - Lorraine

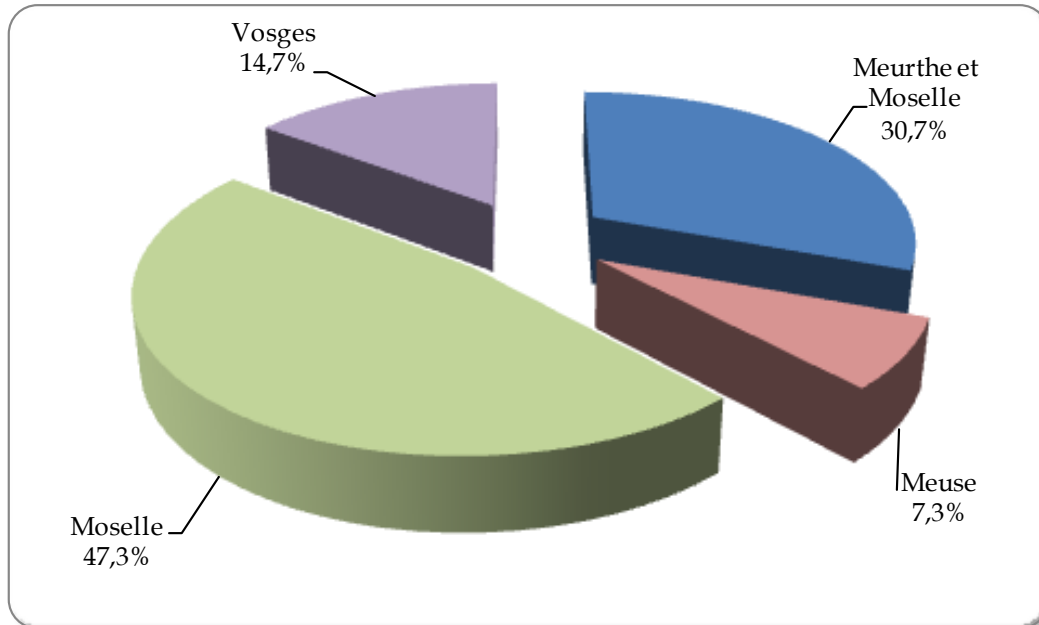

51,2% de ces médecins ont obtenu leur diplôme en Roumanie ; 14,2% en Belgique et 13,1% en Allemagne.

Alors que ces médecins sont âgés en moyenne de 46 ans, les femmes représentent 52,5% des effectifs et les hommes 47,5%.

19,5% de ces médecins diplômés d'un pays européen exercent la spécialité d'anesthésie-réanimation ; 11,2% la médecine générale ; 8,5% la radiodiagnostic et imagerie médicale et 7,8% la psychiatrie.

Quelle que soit la spécialité médicale ou chirurgicale, ces médecins exercent massivement en tant que salarié (67,8%).

Graphique n°94 : Modes d'exercice des diplômés européens - Lorraine

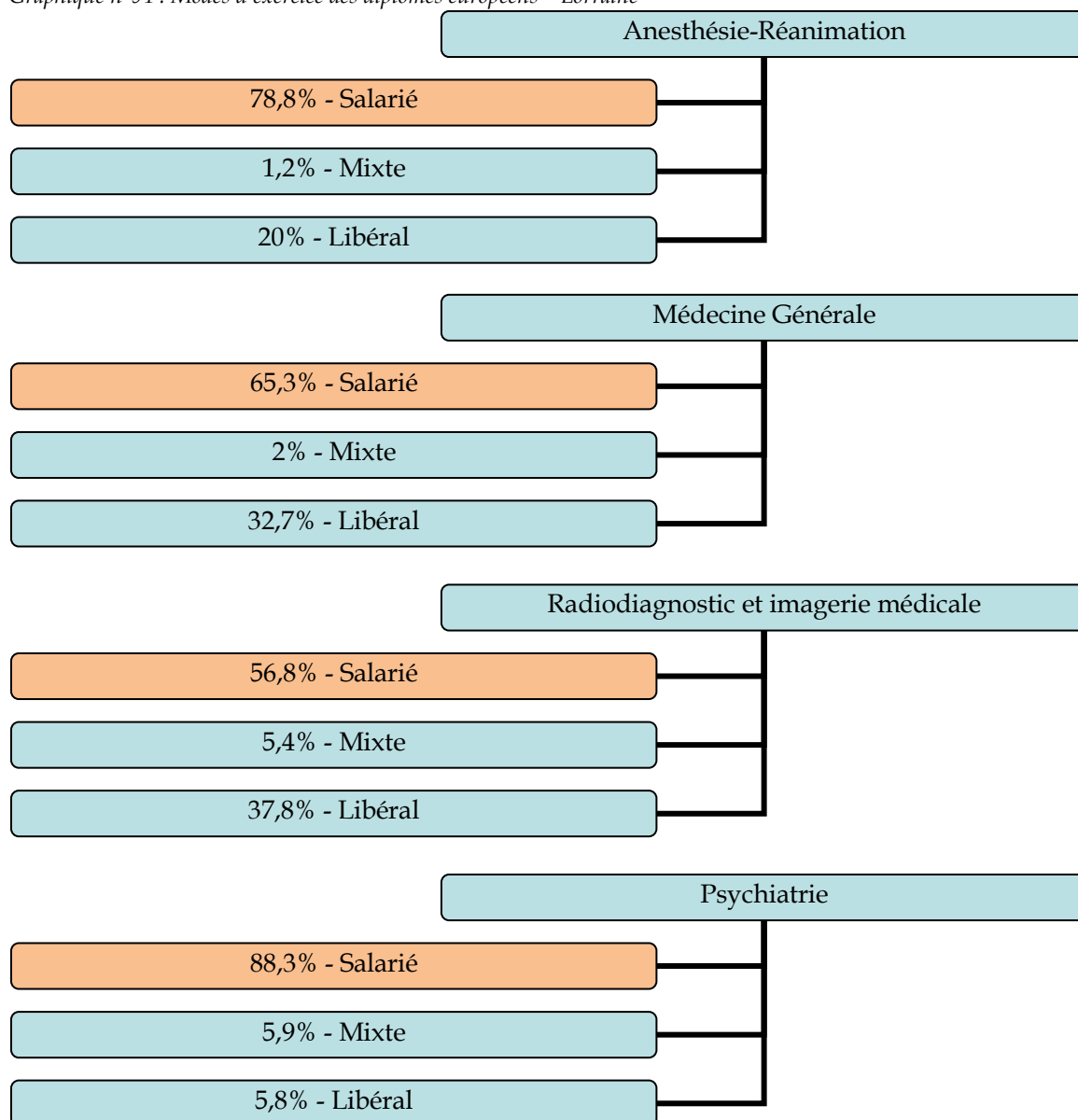

Parmi l'ensemble des médecins titulaires d'un diplôme européen, 56% d'entre eux se sont inscrits pour la première fois à un tableau de l'Ordre au cours de la décennie 2000 et 32,8% entre 2010 et 2013.

C - Midi-Pyrénées (58%)

Parmi les médecins en activité régulière inscrits en région Midi-Pyrénées et n'ayant pas obtenu leurs diplômes en France, 58% d'entre eux ont obtenu leurs diplômes dans un pays européen.

D'un point de vue territorial, les effectifs se répartissent de la manière suivante :

Graphique n°95 : Proportion départementale des diplômés européens - Midi-Pyrénées

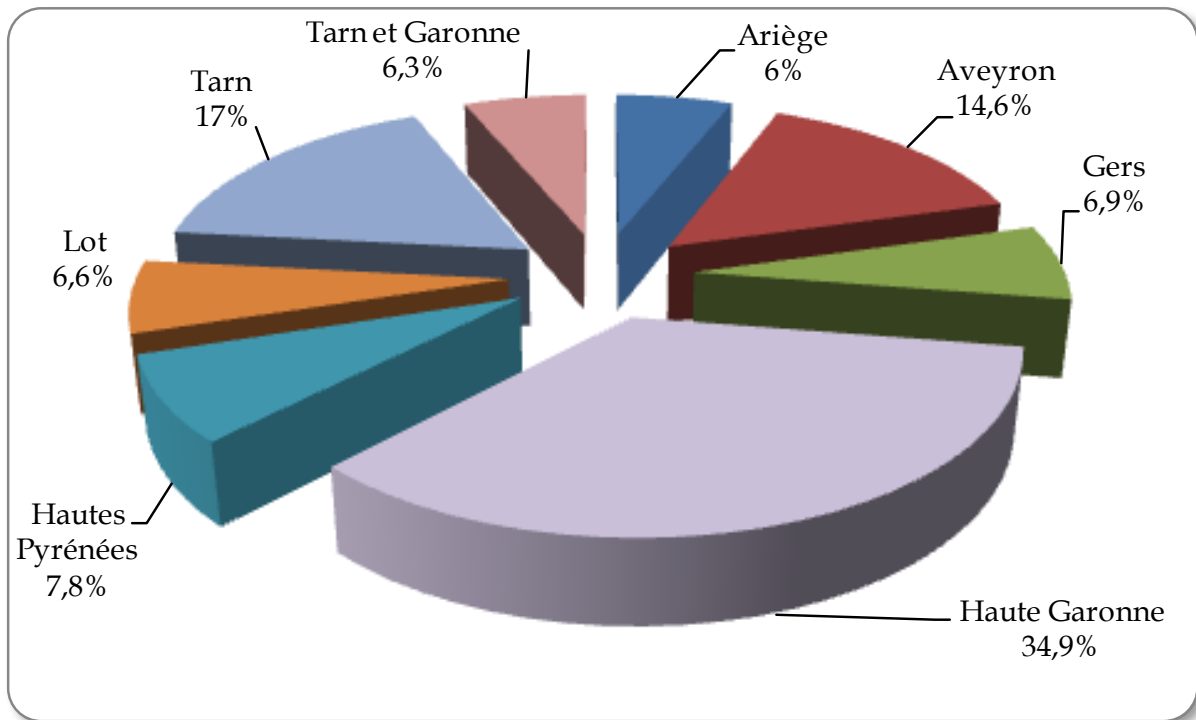

35,8% de ces médecins ont obtenu leur diplôme en Roumanie ; 22,1% en Belgique et 15,2% en Espagne.

Alors que ces médecins sont âgés en moyenne de 48 ans, les femmes représentent 54,3% des effectifs.

32,9% de ces médecins diplômés d'un pays européen exercent la spécialité de médecine générale ; 8,1% l'anesthésie-réanimation et 66% la radiodiagnostic et imagerie médicale.

Quelle que soit la spécialité médicale ou chirurgicale, ces médecins exercent presque quasi équitablement en secteur libéral (41% + 5% en mixte) et secteur salarié (55%).

Graphique n°96 : Modes d'exercice des diplômés européens – Midi-Pyrénées

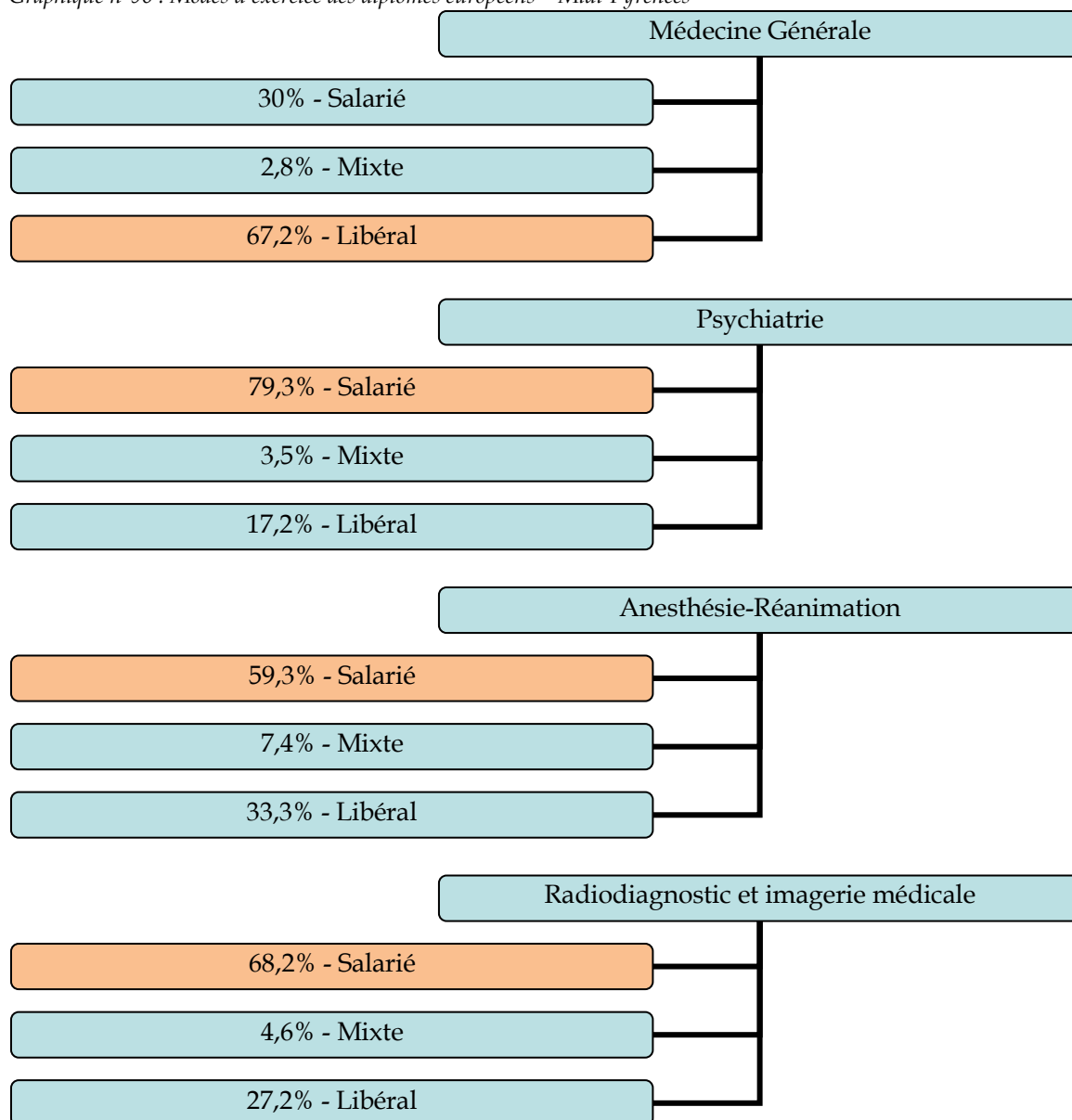

Parmi l'ensemble des médecins titulaires d'un diplôme européen, 43,9% d'entre eux se sont inscrits pour la première fois à un tableau de l'Ordre au cours de la décennie 2000 et 35,8% entre 2010 et 2013.

D – Provence Alpes Côte d'Azur (57%)

Parmi les médecins en activité régulière inscrits en région PACA et n'ayant pas obtenu leurs diplômes en France, 57% d'entre eux ont obtenu leurs diplômes dans un pays européen.

D'un point de vue territorial, les effectifs se répartissent de la manière suivante :

Graphique n°97 : Proportion départementale des diplômés européens – PACA

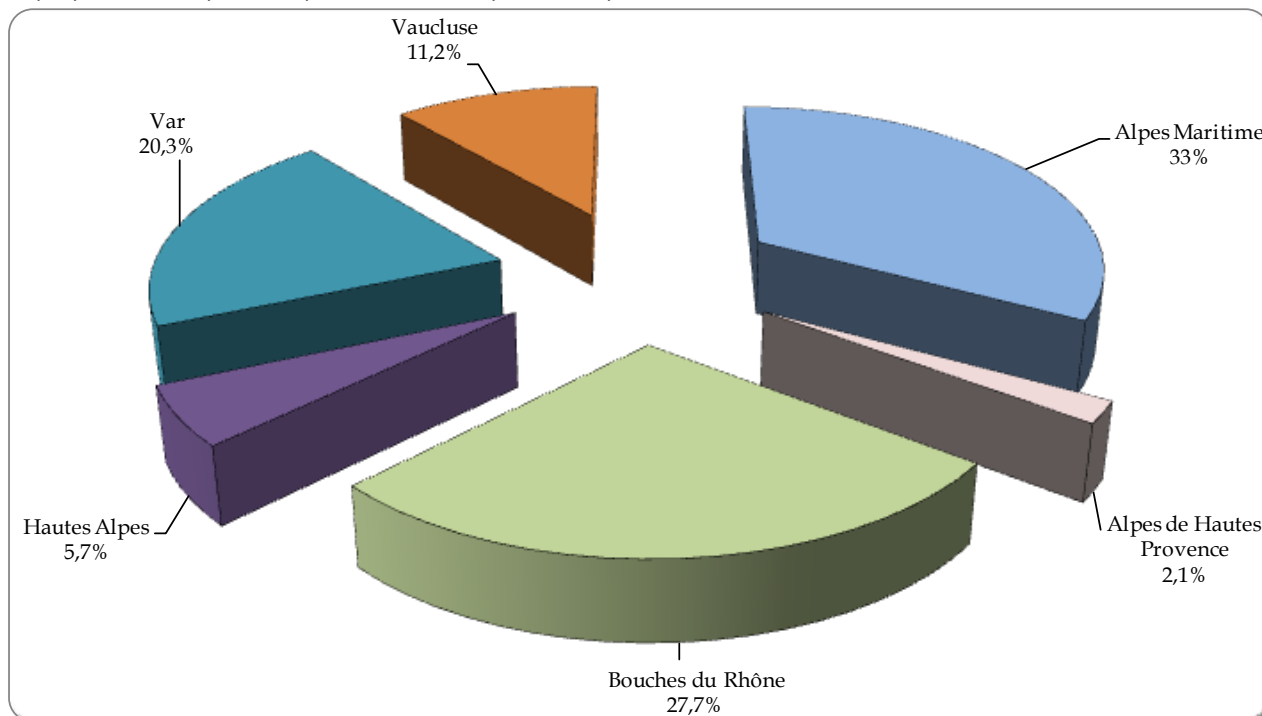

29,7% de ces médecins ont obtenu leur diplôme en Roumanie ; 22,6% en Belgique ; 22% en Italie et 10,9% en Allemagne.

Âgées en moyenne de 48 ans, les femmes représentent 55% des effectifs.

29,1% de ces médecins diplômés d'un pays européen exercent la spécialité de médecine générale ; 13,5% l'anesthésie-réanimation et 5,7% la chirurgie générale et psychiatrie.

Quelle que soit la spécialité médicale ou chirurgicale, ces médecins exercent plus spécifiquement en secteur libéral (44% + 8% de mixte) et 48% en secteur salarié.

Graphique n°98 : Modes d'exercice des diplômés européens - PACA

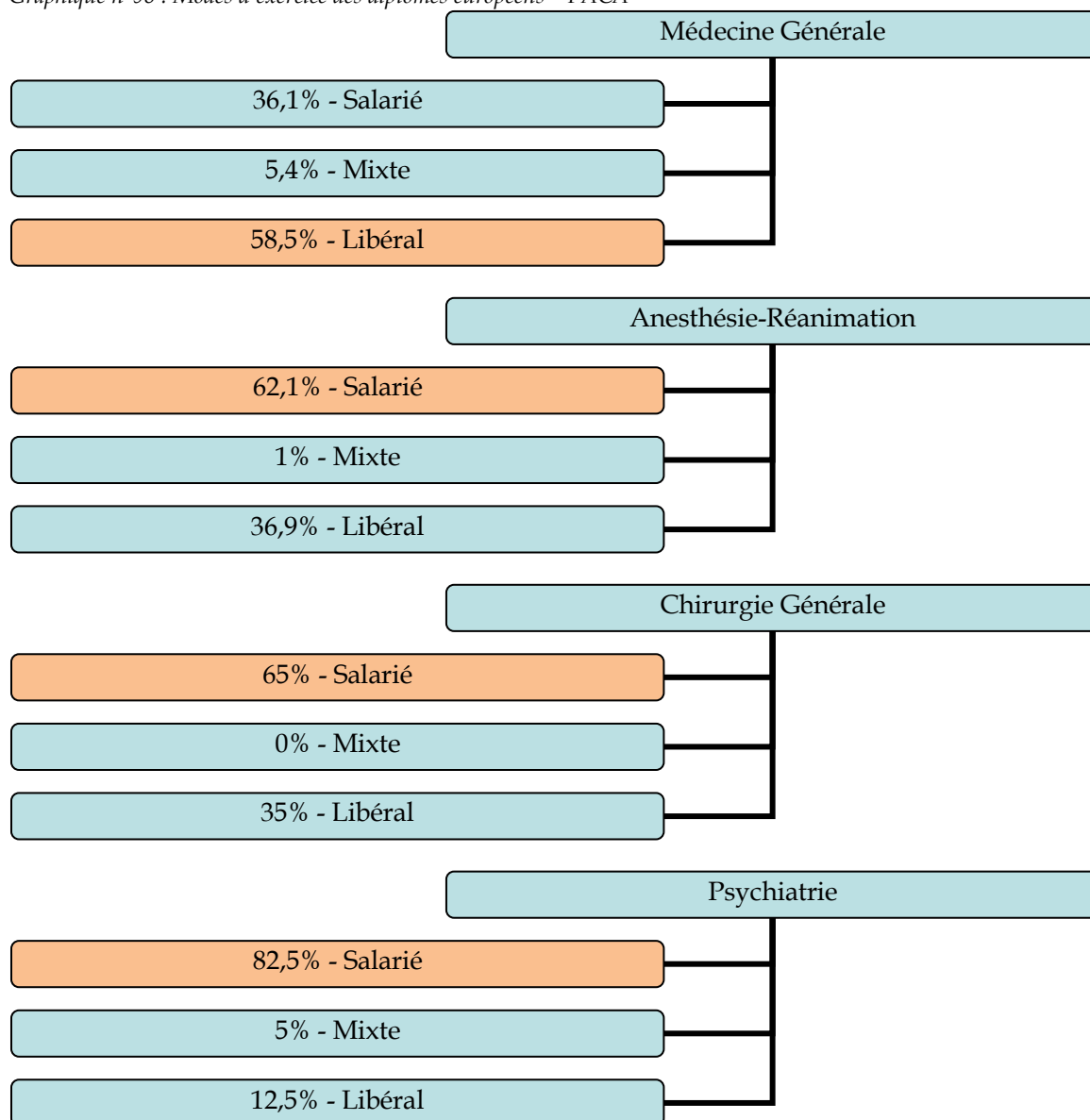

Parmi l'ensemble des médecins titulaires d'un diplôme européen, 47,2% d'entre eux se sont inscrits pour la première fois à un tableau de l'Ordre au cours de la décennie 2000 et 28,4% entre 2010 et 2013.

L'observatoire européen de la démographie médicale

I - PRÉSENTATION

Lors d'une session du Conseil Européen des Ordres des Médecins au CNOM en date du 3 décembre 2010, sous les présidences des Drs Michel Legmann et Roland Kerzmann, un Observatoire européen de la démographie médicale a été créé.

Dr Patrick Romestaing, vice-président du CNOM, en a la responsabilité institutionnelle.

L'objectif de cet observatoire européen est de :

- Réaliser un état des lieux de l'existant (effectifs, densité, répartition, modes d'exercice et spécialités médicales et chirurgicales),
- Tendre à une harmonisation des bases de données entre les Etats membres,
- Effectuer une analyse des flux migratoires entre les Etats membres.

Un comité de pilotage est chargé de définir les missions de l'observatoire européen ainsi que de valider les études et publications. Il est composé de :

- l'Ordre des Médecins de Belgique,
- l'Ordre des Médecins de France,
- l'Ordre des Médecins de Slovénie,
- l'Ordre des Médecins de Roumanie,
- la Fédération des Médecins Suisses,
- l'Union européenne des Médecins spécialistes (UEMS),
- la Fédération européenne des Médecins salariés (FEMS).

II - ÉTUDE SUR LES FLUX MIGRATOIRES

Au cours du premier semestre 2014, l'observatoire européen a mené une enquête de grandes envergures auprès de l'ensemble des pays qui siègent au sein du CEOM.

Un des objectifs était de dresser un état des lieux de la démographie médicale et plus particulièrement de positionner le contexte de désertification médicale des soins de premier recours en France comparativement aux pays européens.

II.1 - La participation

83% des pays du CEOM ont participé à l'enquête de l'observatoire européen sur la démographie médicale et les flux migratoires.

Carte n°27 : Participants à l'enquête



II.2 – La médecine générale

II.2.1 – Le profil démographique

La France n'est pas le seul pays à connaître une féminisation de la profession. La féminisation est plus ou moins marquée selon les pays.

Ainsi en Roumanie, les femmes représentent 77,4% de l'ensemble des médecins généralistes. En Slovénie, elles sont 72,7% et en Lituanie 70%.

À l'opposé, les pays tels que l'Irlande (30%), la Suisse (31,5%) et la Belgique se féminisent moins rapidement.

Graphique n°99 : Part de la féminisation chez les médecins généralistes européens

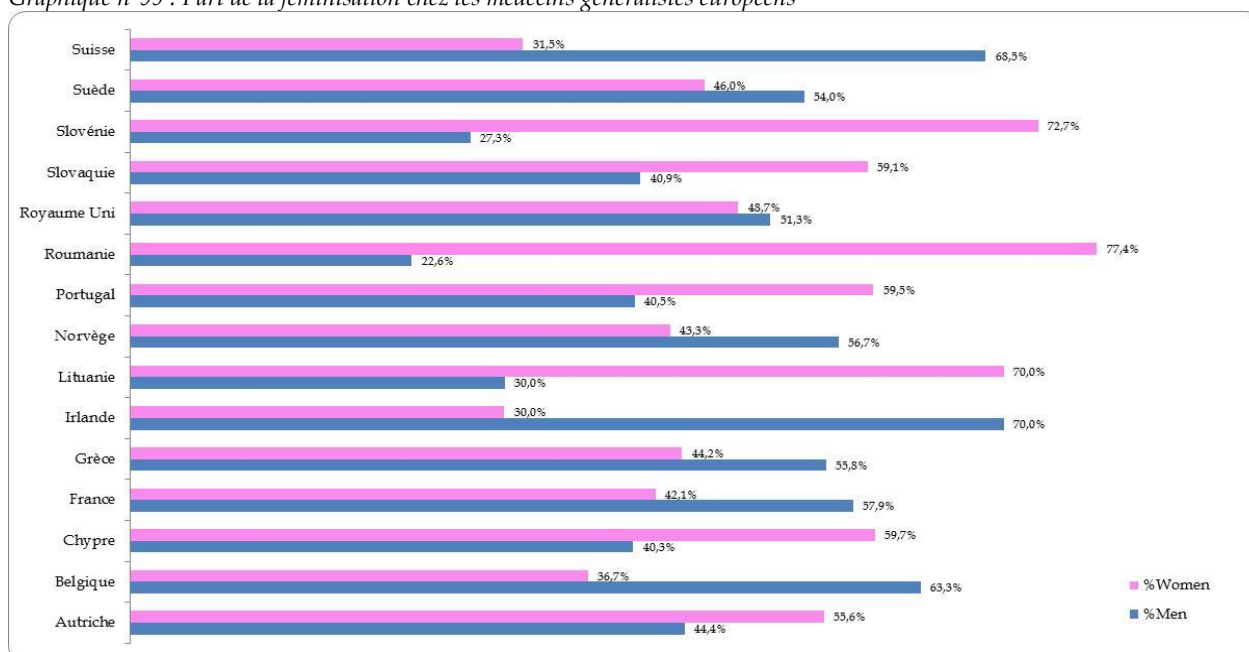

La spécialité de médecine générale vieillit plus ou moins vite selon le pays européen :

- Belgique : Hommes : 58 ans
Femmes : 47 ans
- Portugal : Hommes : 53 ans
Femmes : 57 ans
- Slovaquie : Hommes : 56 ans
Femmes : 55 ans
- Roumanie : Hommes : 52 ans
Femmes : 51 ans
- France : Hommes : 54 ans
Femmes : 49 ans

II.2.2 – Le pays de naissance des médecins généralistes

La majorité des médecins généralistes qui exercent dans leur pays y sont nés.

Graphique n°100 : Pays de naissance

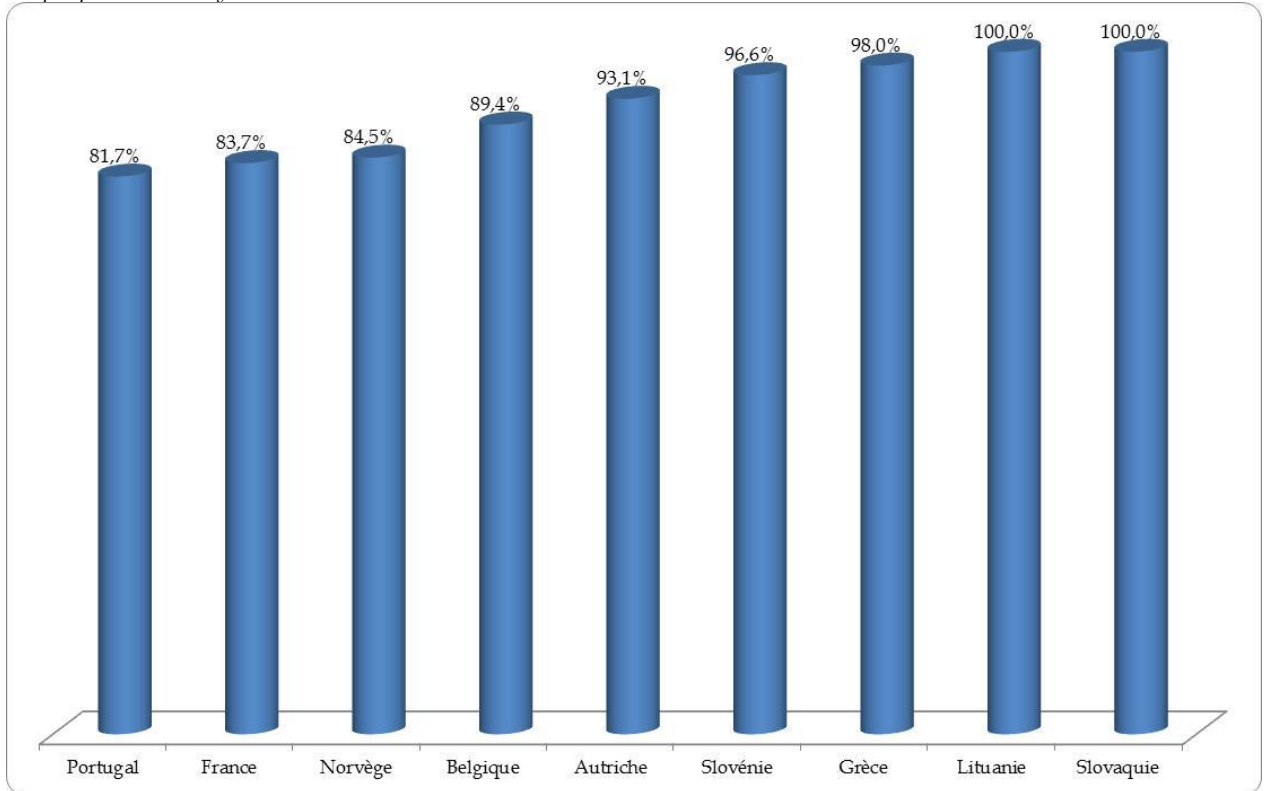

Parmi les médecins généralistes qui sont nés dans un autre pays que leur pays d'exercice, on recense que la majorité d'entre eux sont originaires d'Allemagne, d'Italie et de Roumanie.

II.2.3 – Le pays d’obtention du diplômé des médecins généralistes

85,7% des médecins généralistes qui exercent à Chypre ont obtenu leurs diplômes dans un autre pays européen que leur pays de naissance et 14,3% dans un pays extra-européen.

La Norvège compte un généraliste sur trois diplômés d’un autre pays européen et 3,6% dans un pays extra-européen.

À noter que 100% des médecins généralistes nés en Slovaquie ont tous obtenu leurs diplômes dans leur pays d’origine. Seul 0,8% des médecins généralistes du Portugal sont titulaires d’un diplôme extranational.

La France, quant à elle, recense 2,6% de ses médecins généralistes diplômés d’un pays européen et 2,2% d’un pays extra-européen.

L’Allemagne, l’Italie, la Roumanie et la Hongrie sont les quatre principaux pays qui ont formé des médecins généralistes en-dehors de leur pays de naissance.

Graphique n°101 : Part des diplômes européens selon le pays de naissance

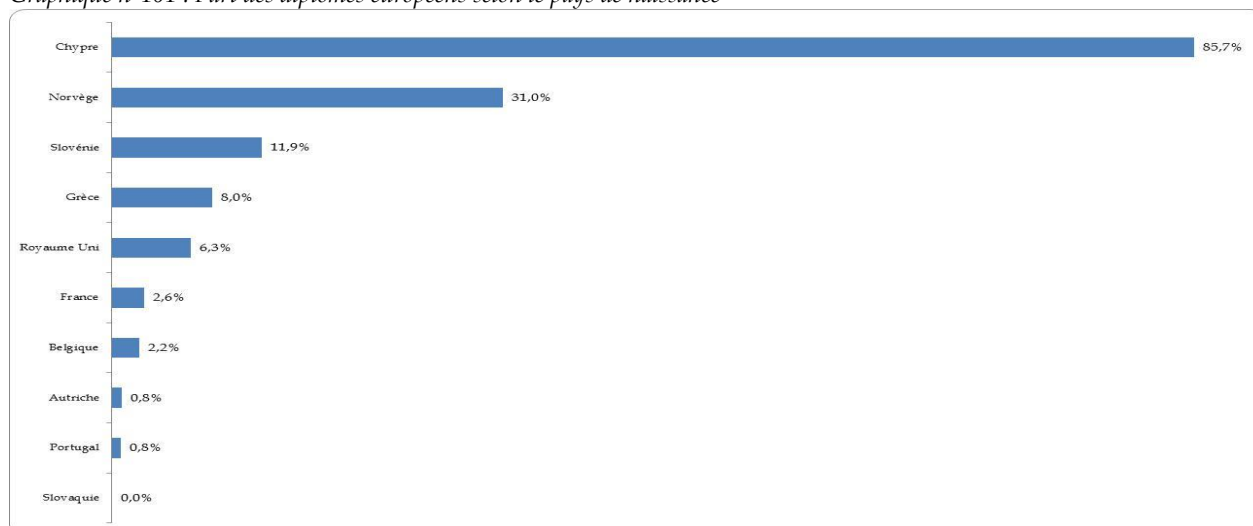

Graphique n°102 : Part des diplômes extra-européens selon le pays de naissance

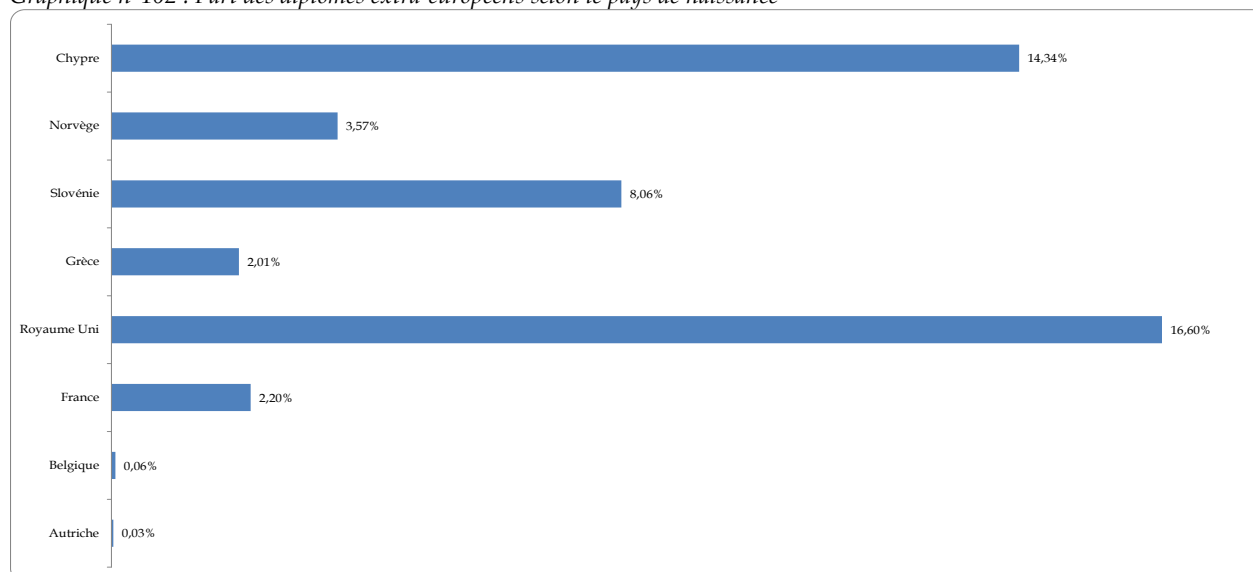

II.2.4 – Pénurie de médecins généralistes

À la question « votre pays souffre-t-il de médecins généralistes », 53% ont répondu par l'affirmative.

L'Autriche, Chypre et la Norvège ont répondu ne pas manquer de médecins généralistes.

La Belgique, la Grèce, la Lituanie et le Royaume-Uni n'ont pas souhaité s'exprimer sur le sujet.

Pays répondants	Votre pays souffre-t-il du manque de médecins généralistes?
Autriche	Non
Belgique	NR
Chypre	Non
France	Oui
Grèce	NR
Irlande	Oui
Lituanie	NR
Norvège	Non
Portugal	Oui
Roumanie	Oui
Royaume Uni	NR
Slovaquie	Oui
Slovénie	Oui
Suède	Oui
Suisse	Oui

II.2.5 – Parcours de soins coordonné

À la question « Est-ce-que dans votre pays, le patient doit consulter son médecin généraliste avant de consulter un médecin spécialiste », 53% ont répondu par l'affirmative.

Pays répondants	Est-ce-que dans votre pays, le patient doit consulter son médecin généraliste avant de consulter un médecin spécialiste?
Autriche	Non
Belgique	Non
Chypre	Non
France	Oui
Grèce	NR
Irlande	Oui
Lituanie	Oui
Norvège	Oui
Portugal	Oui
Roumanie	Oui
Royaume Uni	NR
Slovaquie	Oui
Slovénie	Oui
Suède	NR
Suisse	NR

II.3 – Les spécialités médicales et chirurgicales

Cette enquête a permis de mettre en évidence les difficultés d'identification selon les qualifications et les modes d'exercice des médecins.

II.3.1 – Le profil démographique

Tout comme en France, les spécialités médicales et chirurgicales se féminisent moins rapidement que la médecine générale à l'exception de la pédiatrie, la gynécologie médicale...

Graphique n°103 : Part de la féminisation chez les spécialistes médicaux et chirurgicaux

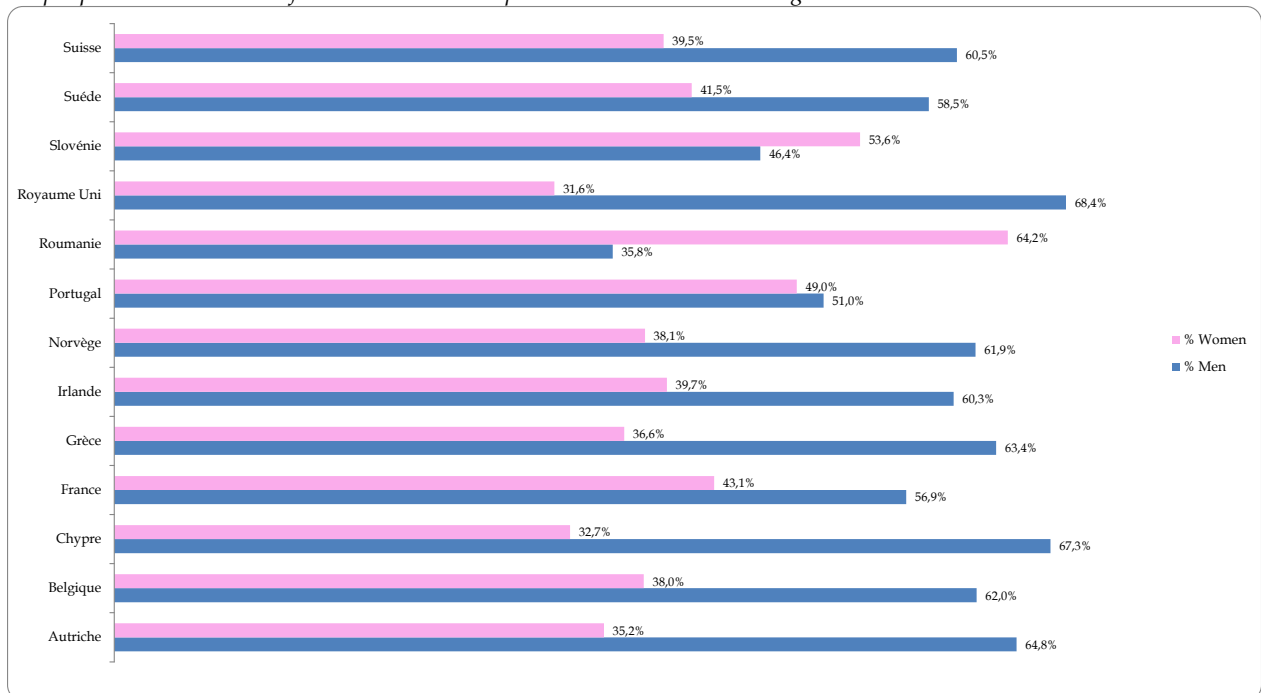

La Roumanie et la Slovénie font figurent d'exception. En Roumanie, 64,2% des spécialistes médicaux et chirurgicaux sont des femmes. En Slovénie, elles représentent 53,6% des effectifs.

Seul le Portugal recense quasi-équitablement la même proportion d'hommes et de femmes.

À l'opposé, le Royaume-Uni féminise moins rapidement la profession de médecin puisque les femmes représentent moins de 32% des effectifs. Chypre se positionne au second rang des pays européens les moins féminisés (<33%) dans les spécialités médicales et chirurgicales hors médecine générale. Pour rappel, les femmes « médecins généralistes » sont proportionnellement plus importantes (59,7%) à Chypre.

II.3.2 – Pays de naissance

Seul un pays sur deux a pu répondre à la question de l'origine du pays de naissance. Cette faible participation se justifie par une méconnaissance de la profession liée à la gestion des médecins.

Dans certains pays, comme la France, les médecins sont gérés par un conseil de l'Ordre. Dans d'autres pays, les médecins vont être gérés par des instances gouvernementales ...

Ainsi pour la France, compte tenu qu'il est obligatoire d'être inscrit à un tableau de l'Ordre pour exercer la médecine en France, il est assez aisé de bien connaître les médecins exerçant sur le territoire. Ainsi, 77% des spécialistes médicaux et chirurgicaux – hors médecins généralistes, sont nés et exercent en France.

Graphique n°104 : Part des spécialistes nés dans leur pays d'exercice

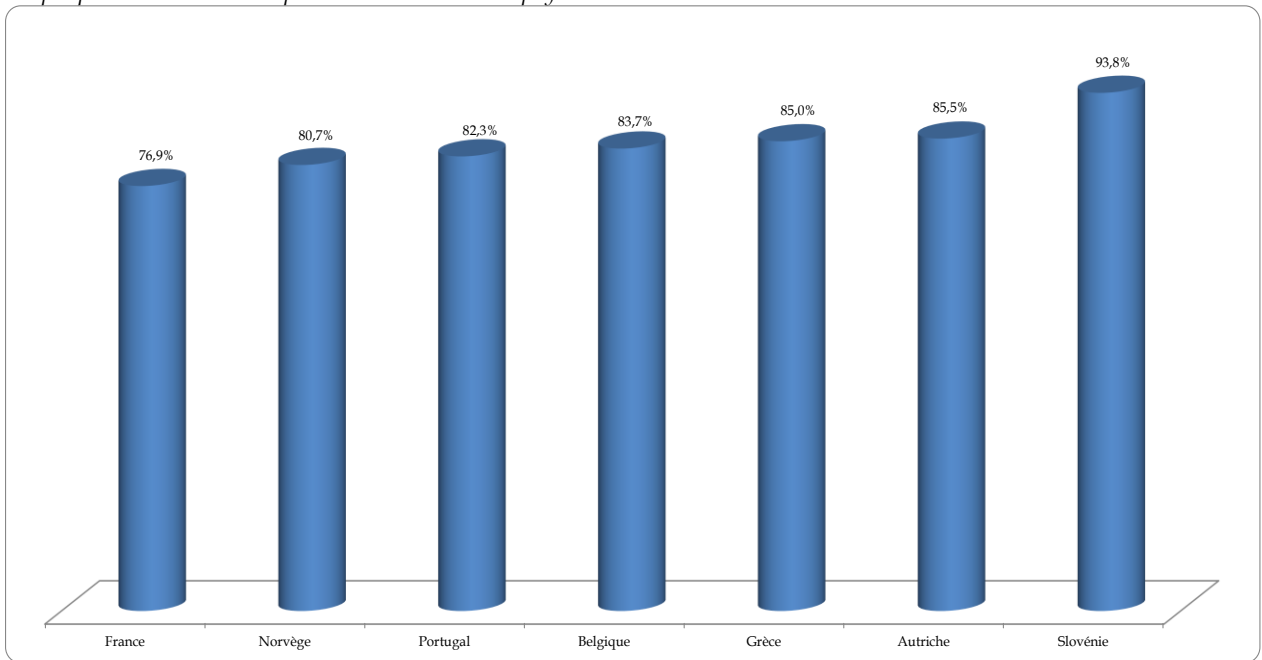

Pays gardant les médecins qu'ils ont formé :

1^{er} fournisseur :

➤ Allemagne/Italie

2^{ème} fournisseur :

➤ Espagne

II.3.3 – Pays d'obtention du diplôme

87% des pays participant à l'enquête ont pu répondre plus facilement à la question sur l'origine du pays d'obtention du diplôme.

Plus d'un médecin sur quatre exerçant en Suisse ou en Norvège a obtenu son diplôme dans un pays européen hors pays d'origine. Toujours pour ces mêmes pays, 4,1% de leurs médecins ont obtenu leur diplôme dans un pays extra-européen. En moyenne, en Suisse et en Norvège, un médecin sur trois n'a pas obtenu son diplôme dans le pays d'exercice actuel.

La France, quant à elle, recense 12,5% de spécialistes médicaux et chirurgicaux titulaires d'un diplôme européen (5,5%) et extra-européen (7%).

Graphique n°105 : Pays obtention du diplôme – Union Européenne

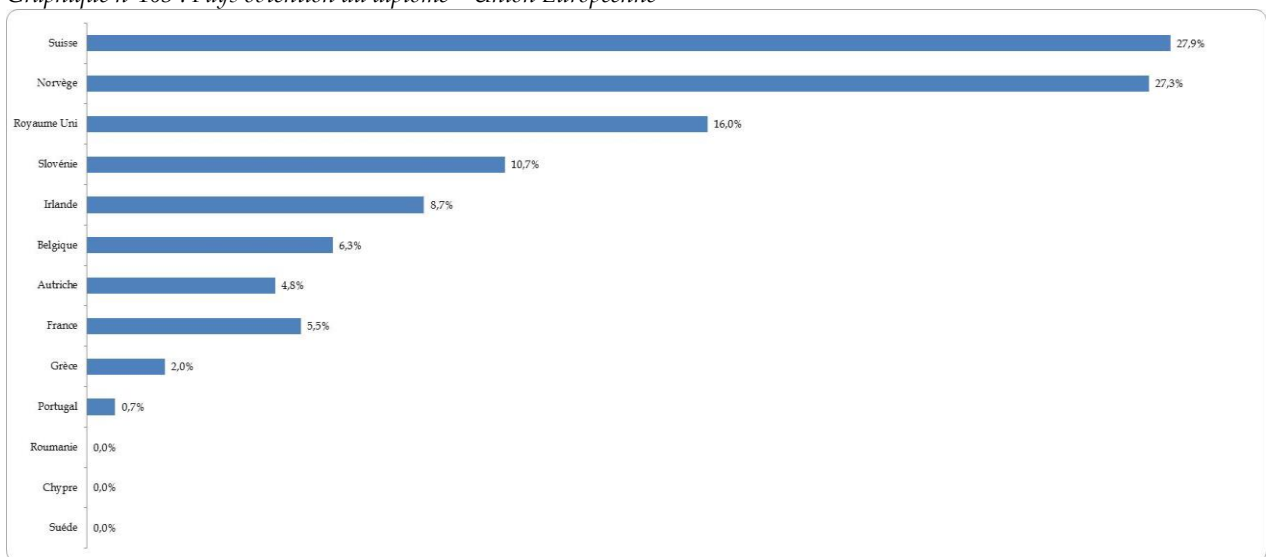

Graphique n°106 : Pays obtention du diplôme – Hors Union Européenne

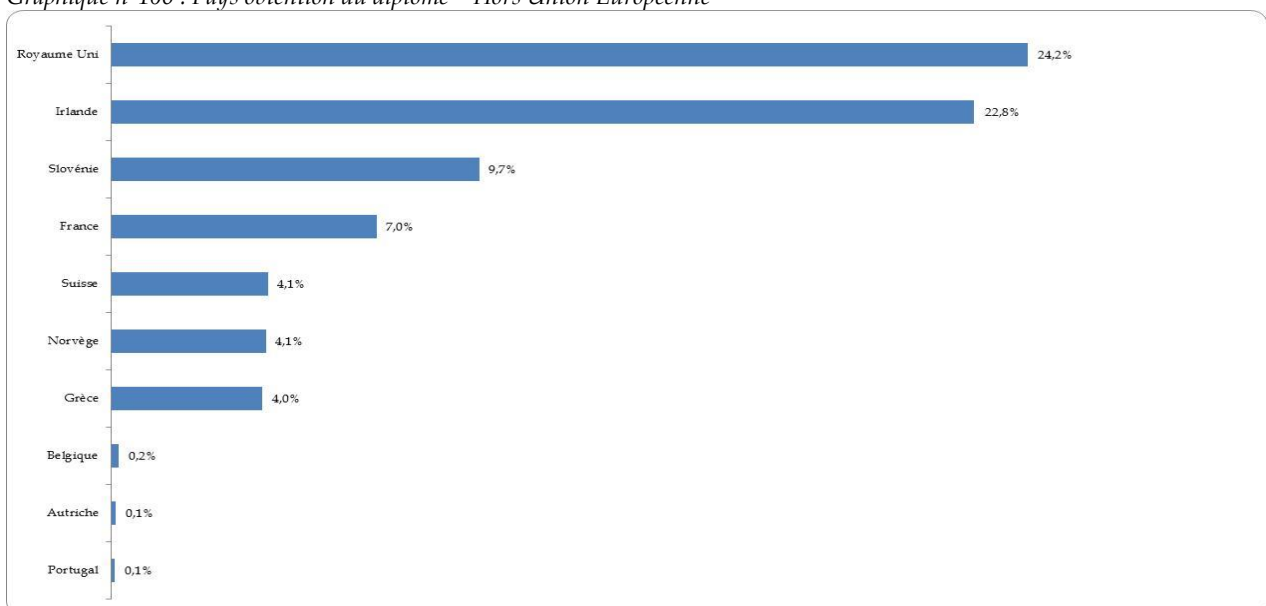

Pays gardant les médecins qu'ils ont formé :

1^{er} fournisseur :

➤ Allemagne

2^{ème} fournisseur :

➤ Italie

3^{ème} fournisseur :

➤ Hongrie

Parmi les diplômés européens, quel que soit le pays, l'Allemagne, l'Italie et la Hongrie sont les premiers fournisseurs de médecins. On peut évoquer la fuite des cerveaux pour ces pays « formateurs ».

Liste des cartes

1^{ère} Partie

- Carte n°1 : L'origine géographique des médecins nés en Europe ou en Extra-Europe
Carte n°2 : La répartition spatiale des médecins généralistes nés au Maghreb
Carte n°3 : Les modes d'exercice des médecins généralistes nés en Roumanie : Approche territoriale
Carte n°4 : Les médecins psychiatres nés hors UE - L'attractivité des régions
Carte n°5 : L'origine géographique des psychiatres nés dans un pays autre que la France
Carte n°6 : Les médecins psychiatres nés dans un pays de l'UE - Variation des effectifs 2007/2014
Carte n°7 : Les médecins psychiatres nés dans un pays de l'UE - L'attractivité de certains départements
Carte n°8 : Répartition des anesthésistes-réanimateurs nés hors UE - Variation des effectifs 2007/2014
Carte n°9 : L'origine géographique des anesthésistes-réanimateurs nés dans un autre pays que la France
Carte n°10 : Les médecins anesthésistes-réanimateurs nés dans un pays de l'UE - Variation des effectifs 2007/2014
Carte n°11 : Répartition des radiologues hors UE - Variation des effectifs
Carte n°12 : L'origine géographique des radiologues nés dans un autre pays que la France
Carte n°13 : Les médecins radiologues nés dans un pays de l'UE - Variation des effectifs 2007/2014
Carte n°14 : Les médecins radiologues nés dans un pays de l'UE - L'attractivité de certains départements
Carte n°15 : Les médecins spécialistes en chirurgie nés dans un pays hors UE - Variation des effectifs 2007/2014
Carte n°16 : Les médecins spécialistes en chirurgie nés dans un pays hors UE - L'attractivité de certains départements
Carte n°17 : Les médecins spécialistes en chirurgie nés dans un pays de l'UE - Le devenir 2020
Carte n°18 : Les médecins spécialistes en chirurgie nés dans un pays de l'UE - L'attractivité des départements

2^{ème} Partie

- Carte n°19 : Proportion des ophtalmologistes nés hors France - Approche régionale
Carte n°20 : Proportion des gynécologues-obstétriciens nés hors France - Approche régionale
Carte n°21 : Proportion des chirurgiens généralistes nés hors France - Approche régionale
Carte n°22 : L'origine géographique des médecins diplômés de l'Union Européenne
Carte n°23 : L'origine géographique des diplômés Extra-Européen en activité régulière
Carte n°24 : Proportion des modes d'exercice chez les médecins titulaires d'un diplôme européen
Carte n°25 : Proportion des modes d'exercice chez les médecins titulaires d'un diplôme extra-européen
Carte n°26 : Proportion des diplômes européens et extra-européens à l'échelle régionale

3^{ème} Partie

- Carte n°27 : Participants à l'enquête

Liste des tableaux

1^{ère} Partie

- Tableau n°1 : Les dix principaux pays (par ordre décroissant)
Tableau n°2 : Types d'activité selon les genres et territoires
Tableau n°3 : Typologie du profil démographique selon le pays et le genre

2^{ème} Partie

- Tableau n°4 : Effectifs par genre et par type d'attractivité des diplômés européens et extra-européens
Tableau n°5 : Les modes d'exercice selon le pays d'obtention du diplôme (Européen)
Tableau n°6 : Modes d'exercice selon les qualifications - Diplômes européens
Tableau n°7 : Modes d'exercice selon les qualifications - Diplômes extra-européens
Tableau n°8 : Variation des effectifs des diplômes européens et extra-européens (2007/2014)

Liste des graphiques

1^{ère} Partie

- Graphique n°1 : Répartition des effectifs selon le type d'activité et d'origine géographique
- Graphique n° 2 : Effectifs de l'activité régulière (de l'observé à l'attendu)
- Graphique n° 3 : Nés Union Européenne
- Graphique n° 4 : Nés hors Union Européenne
- Graphique n° 5 : Répartition des effectifs selon l'origine géographique et le genre
- Graphique n° 6 : Pyramide des âges des médecins nés dans un pays autre que la France
- Graphique n° 7 : Pyramide des âges des médecins généralistes
- Graphique n° 8 : Parcours du médecin généraliste
- Graphique n° 9 : Proportion des premières inscriptions en médecine générale
- Graphique n° 10 : Effectifs des médecins généralistes nés en Roumanie (de l'observé à l'attendu)
- Graphique n° 11 : Pyramide des âges des médecins généralistes
- Graphique n° 12 : Parcours du médecin généraliste
- Graphique n° 13 : Proportion des premières inscriptions en médecine générale
- Graphique n° 14 : Effectifs des psychiatres hors Union Européenne (de l'observé à l'attendu)
- Graphique n° 15 : Proportion comparative des psychiatres nés UE/hors UE sur une échelle de temps
- Graphique n° 16 : Flux migratoires des psychiatres (nés hors Union Européenne)
- Graphique n° 17 : Proportion des premières inscriptions en psychiatrie (nés hors Union Européenne)
- Graphique n° 18 : Typologie des flux migratoires selon l'origine géographique
- Graphique n° 19 : Pyramide des âges des psychiatres (nés hors Union Européenne)
- Graphique n° 20 : Modes d'exercice des psychiatres (nés hors Union Européenne)
- Graphique n° 21 : Effectifs des psychiatries Union Européenne (de l'observé à l'attendu)
- Graphique n° 22 : Flux migratoires des psychiatres (nés Union Européenne)
- Graphique n° 23 : Proportion des premières inscriptions en psychiatrie (nés Union Européenne)
- Graphique n° 24 : Typologie des flux migratoires selon l'origine géographique
- Graphique n° 25 : Pyramide des âges des psychiatres (nés Union Européenne)
- Graphique n° 26 : Modes d'exercice des psychiatres (nés Union Européenne)
- Graphique n° 27 : Effectifs des anesthésistes-réanimateurs (de l'observé à l'attendu)
- Graphique n° 28 : Proportion comparative des anesthésistes-réanimateurs UE/hors UE sur une échelle de temps
- Graphique n° 29 : Flux migratoires des anesthésistes-réanimateurs (nés hors Union Européenne)
- Graphique n° 30 : Proportion des premières inscriptions en anesthésie-réanimation (nés hors Union Européenne)
- Graphique n° 31 : Typologie des flux migratoires selon l'origine géographique
- Graphique n° 32 : Pyramide des âges des anesthésistes-réanimateurs (nés hors Union Européenne)
- Graphique n° 33 : Modes d'exercice des anesthésistes-réanimateurs (nés hors Union Européenne)
- Graphique n° 34 : Effectifs des anesthésistes-réanimateurs originaires de l'Union Européenne (de l'observé à l'attendu)
- Graphique n° 35 : Flux migratoires des anesthésistes-réanimateurs (nés Union Européenne)
- Graphique n° 36 : Proportion des premières inscriptions en anesthésie-réanimation (nés Union Européenne)
- Graphique n° 37 : Typologie des flux migratoires selon l'origine géographique
- Graphique n° 38 : Pyramide des âges des anesthésistes-réanimateurs (nés Union Européenne)
- Graphique n° 39 : Modes d'exercice des anesthésistes-réanimateurs (nés Union Européenne)
- Graphique n° 40 : Effectifs des radiologues (de l'observé à l'attendu)
- Graphique n° 41 : Proportion comparative des radiologues (nés UE/hors UE) sur une échelle de temps
- Graphique n° 42 : Flux migratoires des radiologues (nés hors Union Européenne)
- Graphique n° 43 : Proportion des premières inscriptions en radiologie et imagerie médicale (nés hors Union Européenne)
- Graphique n° 44 : Typologie des flux migratoires selon l'origine géographique
- Graphique n° 45 : Pyramide des âges des radiologues (nés hors Union Européenne)
- Graphique n° 46 : Modes d'exercice des radiologues (nés hors Union Européenne)
- Graphique n° 47 : Effectifs des radiologues de l'Union Européenne (de l'observé à l'attendu)
- Graphique n° 48 : Flux migratoires des radiologues (nés Union Européenne)
- Graphique n° 49 : Proportion des premières inscriptions en radiologie et imagerie médicale (nés Union Européenne)
- Graphique n° 50 : Typologie des flux migratoires selon l'origine géographique
- Graphique n° 51 : Pyramide des âges des radiologues (nés Union Européenne)
- Graphique n° 52 : Modes d'exercice des radiologues (nés Union Européenne)
- Graphique n° 53 : Les effectifs de chirurgiens - de l'observé à l'attendu
- Graphique n° 54 : Proportion des chirurgiens (nés UE/hors UE) sur une échelle de temps
- Graphique n° 55 : Flux migratoires des chirurgiens (nés hors Union Européenne)

Graphique n° 56 : Proportion des premières inscriptions en chirurgie (nés hors Union Européenne)
 Graphique n° 57 : Typologie des flux migratoires selon l'origine géographique
 Graphique n° 58 : Pyramide des âges des chirurgiens (nés hors Union Européenne)
 Graphique n° 59 : Modes d'exercice des chirurgiens (nés hors Union Européenne)
 Graphique n° 60 : Effectifs des chirurgiens (nés Union Européenne) - de l'observé à l'attendu
 Graphique n° 61 : Flux migratoires des chirurgiens (nés Union Européenne)
 Graphique n° 62 : Proportion des premières inscriptions en chirurgie (nés Union Européenne)
 Graphique n° 63 : Typologie des flux migratoires selon l'origine géographique
 Graphique n° 64 : Pyramide des âges des chirurgiens (nés Union Européenne)
 Graphique n° 65 : Modes d'exercice des chirurgiens (nés Union Européenne)
 Graphique n° 66 : Les principales spécialités en chirurgie (nés hors France)
 Graphique n° 67 : Flux migratoires des chirurgiens
 Graphique n° 68 : Flux migratoires des ophtalmologistes (nés hors Union Européenne)
 Graphique n° 69 : Flux migratoires des ophtalmologistes (nés Union Européenne)
 Graphique n° 70 : Flux migratoires des gynécologues-obstétriciens (nés hors Union Européenne)
 Graphique n° 71 : Flux migratoires des gynécologues-obstétriciens (nés Union Européenne)
 Graphique n° 72 : Flux migratoires des chirurgiens généralistes (nés hors Union Européenne)
 Graphique n° 73 : Flux migratoires des chirurgiens généralistes (nés Union Européenne)

2^{ème} Partie

Graphique n°74 : Effectifs de l'observé à l'attendu
 Graphique n°75 : Proportion de l'origine des diplômés (de l'observé à l'attendu)
 Graphique n°76 : Pyramide des âges en activité régulière - diplôme européen et extra-européen
 Graphique n°77 : Pyramide des âges en activité régulière - diplôme européen
 Graphique n°78 : Pyramide des âges en activité régulière - diplôme extra-européen
 Graphique n°79 : Modes d'exercice en activité régulière (diplôme européen et extra-européen)
 Graphique n°80 : Modes d'exercice en activité régulière (diplôme européen)
 Graphique n°81 : Modes d'exercice en activité régulière (diplôme extra-européen)
 Graphique n°82 : Nombre de médecins à diplôme européen et extra-européen inscrits en activité régulière, par région
 Graphique n°83 : Proportion départementale des diplômés extra-européens - Picardie
 Graphique n°84 : Modes d'exercice des diplômés extra-européens - Picardie
 Graphique n°85 : Proportion départementale des diplômés extra-européens - Ile de France
 Graphique n°86 : Modes d'exercice des diplômés extra-européens - Ile de France
 Graphique n°87 : Proportion départementale des diplômés extra-européens - Haute-Normandie
 Graphique n°88 : Modes d'exercice des diplômés extra-européens - Haute Normandie
 Graphique n°89 : Proportion départementale des diplômés extra-européens - Centre
 Graphique n°90 : Modes d'exercice des diplômés extra-européens - Centre
 Graphique n°91 : Proportion départementale des diplômés européens - Alsace
 Graphique n°92 : Modes d'exercice des diplômés européens - Alsace
 Graphique n°93 : Proportion départementale des diplômés européens - Lorraine
 Graphique n°94 : Modes d'exercice des diplômés européens - Lorraine
 Graphique n°95 : Proportion départementale des diplômés européens - Midi-Pyrénées
 Graphique n°96 : Modes d'exercice des diplômés européens - Midi-Pyrénées
 Graphique n°97 : Proportion départementale des diplômés européens - PACA
 Graphique n°98 : Modes d'exercice des diplômés européens - PACA

3^{ème} Partie

Graphique n°99 : Part de la féminisation chez les médecins généralistes européens
 Graphique n°100 : Pays de naissance
 Graphique n°101 : Part des diplômés européens selon le pays de naissance
 Graphique n°102 : Part des diplômés extra-européens selon le pays de naissance
 Graphique n°103 : Part de la féminisation chez les spécialistes médicaux et chirurgicaux
 Graphique n°104 : Part des spécialistes nés dans leur pays d'exercice
 Graphique n°105 : Pays obtention du diplôme - Union Européenne
 Graphique n°106 : Pays obtention du diplôme - Hors Union Européenne

